

外形寸法図

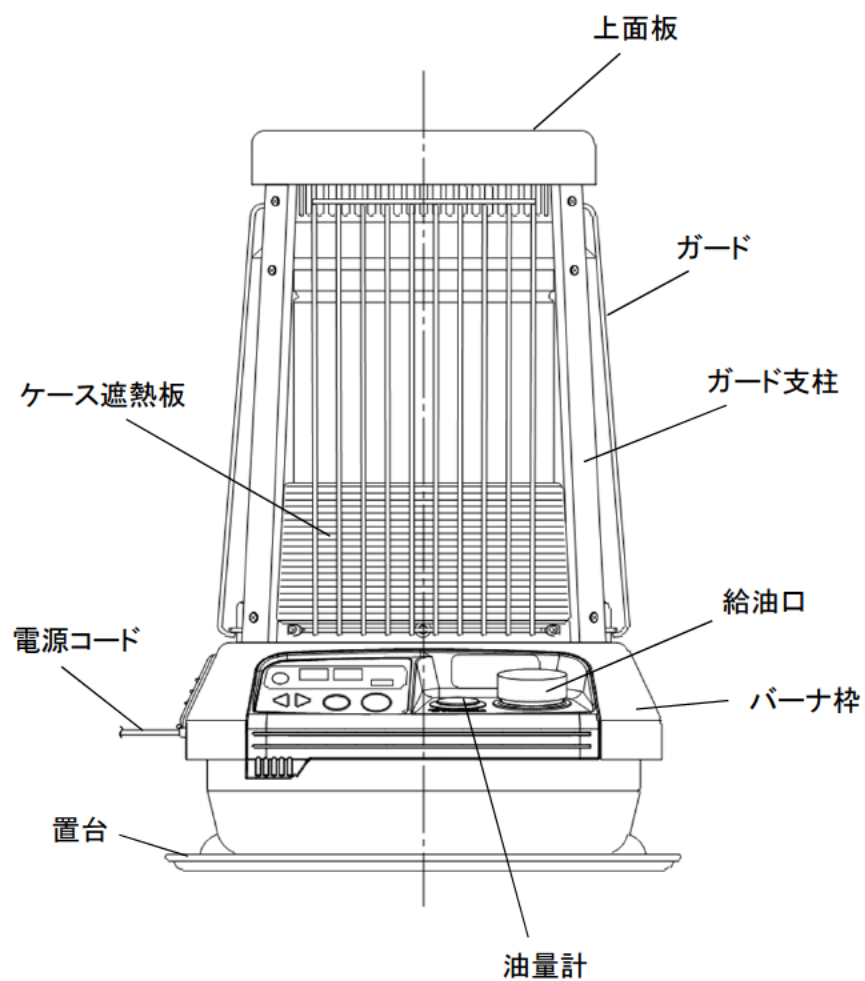
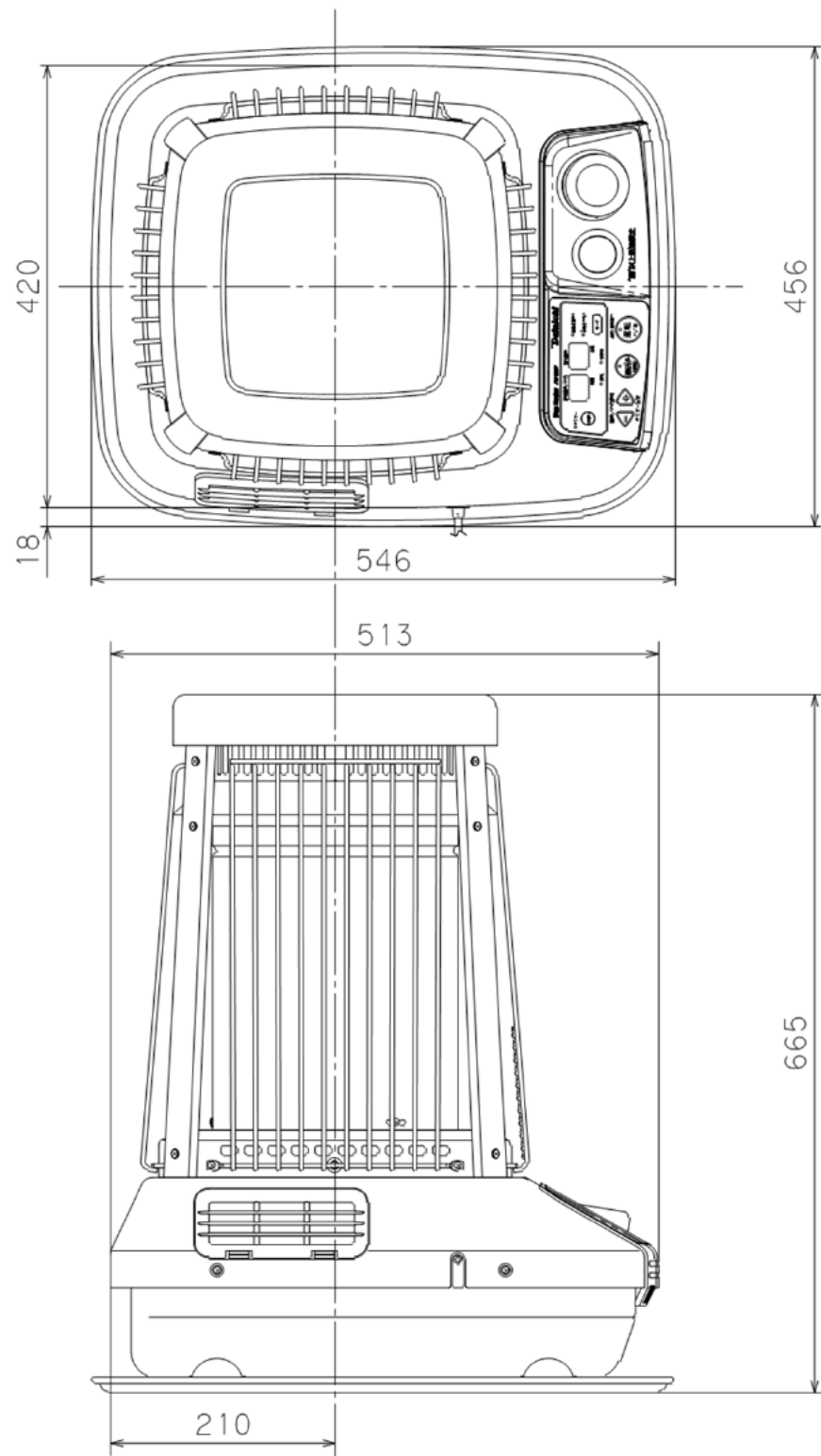

仕様		
燃料消費量=暖房出力(kw)	大火力	10.0
	小火力	3.50
燃料消費量 (l/h)	大火力	0.972
	小火力	0.340
燃焼量 (Kcal/h)	大火力	8600
	小火力	3010
騒音 (dB)	大火力	45
	小火力	34
油タンク容量(L)		13
着火スピード(秒)		80
燃焼継続時間 (hour)	大火力	13.4
	小火力	38.2
標準適室 m2(畳)	木造	43.0(26)
	コンクリート	58.0(35)
寸法 (高*幅*奥行)	置台込	665*456*546
	本体	665*420*513
	梱包(外寸)	721*562*486
質量 (kg)	本体	16.4
	梱包	19.9
定格消費電圧(V)		100
定格周波数(Hz)		50/60
定格消費電力 (W)	最大消費電力	935/935
	大火力	265/265
	小火力	140/140
	待機時	1.1/1.1
電源コード長さ (m)		2.0
温度ヒューズ		-
電流ヒューズ		5A

製品納入仕様書			
名称	強制通気形開放式石油ストーブ		
型名	FM-106F		
尺度	Free	作成日	2017年10月3日
単位	mm		
ダイニチ工業株式会社			