

焙煎機能付きコーヒーマーカー

カフエプロ502

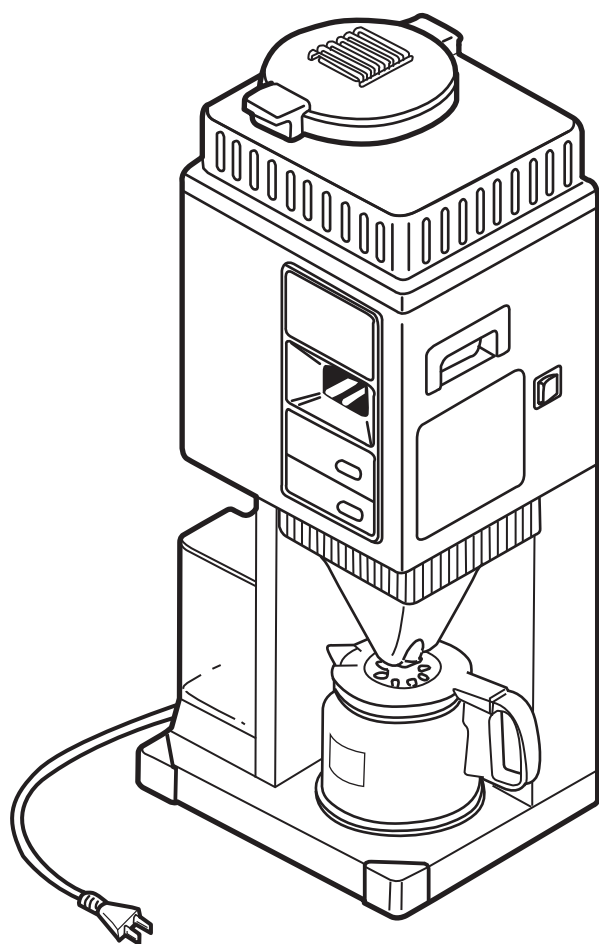

MC-502

取扱説明書

目次

ご使用前

安全のために必ずお守りください	1
各部のなまえ	4
使用前の準備	5

使用方法

運転の種類	5
焙煎運転のしかた	6
ドリップ運転のしかた	7
こんなときは	9

手入れ・その他



手入れのしかた	10
故障・異常の見分けかたと処置方法	11
保証とアフターサービス	14
仕様	14
部品のご注文について	裏表紙

お買い上げいただき、ありがとうございます。



- お使いになる前に必ずこの取扱説明書をお読みにになり、正しくお使いください。
- 取扱説明書はご使用になる方がいつでも取り出せる場所に、保証書と共に大切に保管してください。

安全のために必ずお守りください

この取扱説明書にある項目は、危険の程度によって次の2段階に区分しています。

 警告	この表示を無視して、誤った取扱いをすると、人が死亡、重傷を負う可能性、または火災の可能性が想定される内容を示しています。
 注意	この表示を無視して、誤った取扱いをすると、人が傷害を負う可能性や物的損害の発生が想定される内容を示しています。

本文中のマークは、次の意味を表します。
(マークの中や周辺に具体的な内容が書かれています。)

	このマークは、してはいけない「禁止」を表しています。
	このマークは、必ず実行していただく「指示」を表しています。
	このマークは、「注意」を促す内容を表しています。

警告 (WARNING)

<p>定格15A以上のコンセントを単独で使用する 他の機器との併用はしないでください。ブレーカーが落ちたり、火災の原因になります。</p>  	<p>修理技術者以外の人、絶対に分解したり修理をしない 火災・感電・やけどのおそれがあります。</p>  
<p>水につけたり、水をかけたりしない ショート・漏電のおそれがあります。</p>  	<p>子供だけで使わせたり、幼児の手の届くところで使わない やけど・感電・けがをするおそれがあります。</p>  
<p>容器(サーバー)なしで使わない 過熱して発火の原因になります。</p>  	<p>カーテンなど可燃物の近くでは使用しない 火災の原因になります。</p>  

注意 (CAUTION)

<p>不安定な場所や熱に弱い敷物の上では使用しない 火災の原因になります。</p>  	<p>煙感知器の近くに設置しない 焙煎のときの煙で、煙感知器が作動することがありますので、換気扇を回すか、窓を開けて換気をよくしてください。</p>  
<p>本体の上側1m、周囲は30cm以上開け、換気のよい場所を使用する 周囲の壁や家具が変色するおそれがあります。また、火災の原因になります。</p>  	<p>本体上部に物をのせない 火災の原因になります。</p>  
<p>ガスコンロなどの炎や熱気のある場所に置かない 火災の原因になります。</p>  	<p>交流100V以外では使用しない 火災・感電の原因になります。</p>  
<p>電源コードを痛めない コードを傷つけたり、破損したり、加工したり、無理に曲げたり、引っ張ったり、ねじったりしないでください。また、重いものを乗せたり挟み込んだりしないでください。コードが破損し、火災・感電の原因になります。</p>  	<p>長期間使用しないときは、電源プラグをコンセントから抜く けがややけど、絶縁劣化による感電・漏電火災の原因になります。</p>  
<p>コードや電源プラグが痛んだり、コンセントの差し込みがゆるいときは使用しない 感電・ショート・発火の原因になります。</p>  	<p>電源プラグを抜くときは、コードを持たずに必ず先端の電源プラグを持って引き抜く 感電やショートして発火の原因になります。</p>  

ご使用前

安全のために必ずお守りください

ご使用前

安全のために必ずお守りください

安全のために必ずお守りください

⚠ 注意 (CAUTION)

水タンクに水を入れすぎない

サーバーからコーヒーがあふれ、やけどをするおそれがあります。

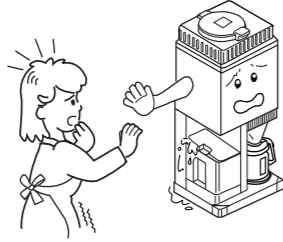

水タンクに水以外のものを入れない

異常動作・故障の原因になります。

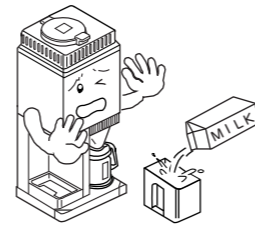

サーバーは直接火にかけない

サーバーが割れたり、取手などが溶けたり、発火するおそれがあります。



生豆投入口に手を入れないこと

やけど・けがの原因になります。

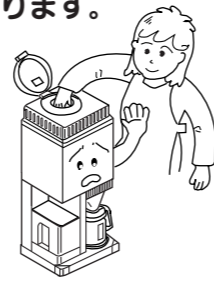

使用中や使用直後は保温プレートに触れない

高温のため、やけどをするおそれがあります。

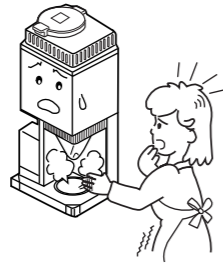

保温プレートが熱いときは、水タンクをセットしない

湯口から熱湯が吹き出し、やけどのおそれがあります。

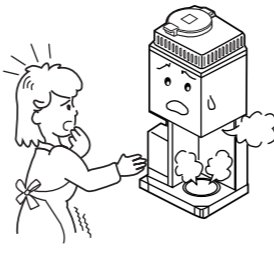

蒸気が出るところには顔を近づけたり手を触れない

やけどのおそれがあります。特に乳幼児には触れさせないようにご注意ください。

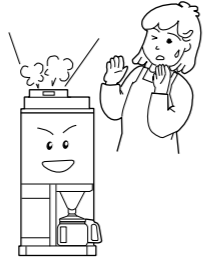

ドリップ中は、サーバーを引き出さない

やけどのおそれがあります。

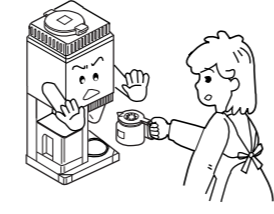

本体を運ぶときは必ずサーバー、水タンクを取り外して運ぶ

サーバー、水タンクなどが落下して、破損したり、けがをするおそれがあります。

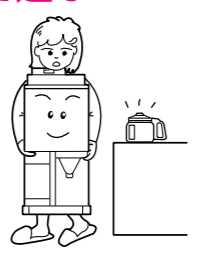

回転物注意

コーヒー粉の排出口には指を入れないでください。内部の刃でけがをするおそれがあります。

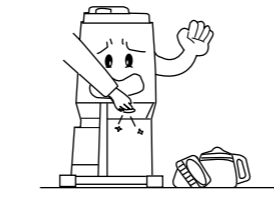

各部のなまえ

外觀図

▲ 脱臭触媒

▲ 生豆投入口

焙煎豆ストック量確認窓

操作部

水タンク

電源コード

電源プラグ

▲ 本体ふた

▲ 焙煎釜

チャフ取りケース

電源スイッチ

コーヒー粉排出口(下面)

▲ 湯口

▲ ドリッパー

サーバー(ふた)

取手

▲ サーバー(本体)

▲ 保温プレート

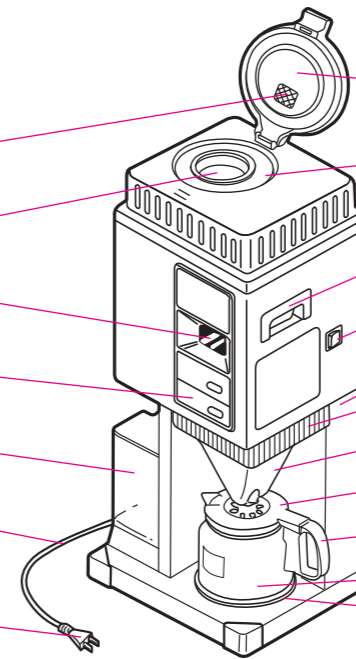

▲ 運転中高温になる部分(ご注意ください)

水タンクが目盛り

(アイスコーヒー用)

(ホットコーヒー用)

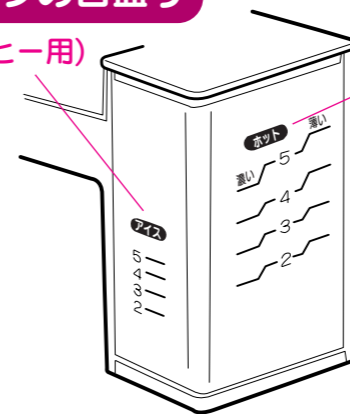

付属品

○ 計量カップ 1個



○ 紙フィルター(5枚)

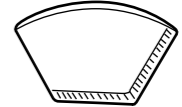

操作部

〔煎り加減〕ランプ

【煎り加減】選択ボタン

〔カップ数〕ランプ

【カップ数】選択ボタン

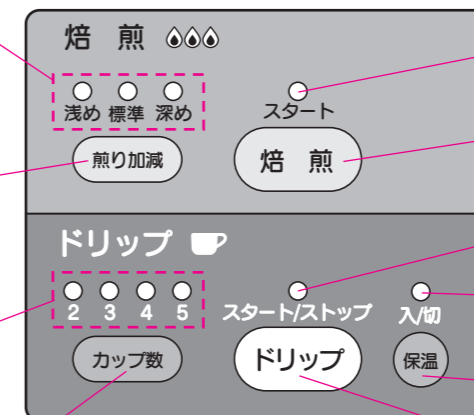

〔焙煎〕ランプ

【焙煎】ボタン

〔ドリップ〕ランプ

〔保温〕ランプ

【保温】ボタン

【ドリップ】ボタン

ご使用前

安全のために必ずお守りください

ご使用前

各部のなまえ

使用前の準備

1 水平な場所に設置する

お守りください

次の場所には設置しない

- カーテン等可燃物のそば



- 不安定な場所や熱に弱い敷物の上

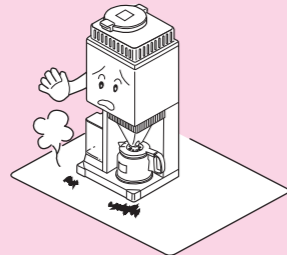

- 煙感知器の近く

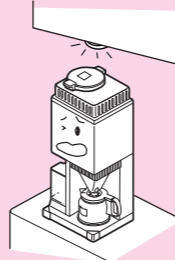

- 機器が囲まれる場所
上側1m、周囲30cm以上開ける

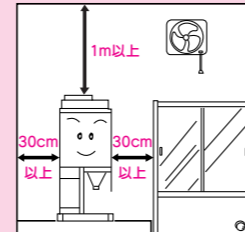

2 電源プラグをコンセント(100V)に差し込む

3 電源スイッチを入れる

メモ

- 初めてお使いになるときや長期間お使いにならなかったときは、水タンク、ドリッパー、サーバーを水洗いしてください。コーヒー豆を入れずに水だけでドリッパーを1~2回行ってください。

お守りください

- 家庭用電源以外では使用しないでください。予想しない事故の原因になります。
- 200V電源には絶対に差し込まないでください。火災・感電・故障の原因になります。
- コンセントは単独で使用し、他の機器との併用はしないでください。ブレーカーが落ちたり、火災の原因になります。

使用方法

【運転の種類】

本機には、焙煎とドリップの2つの機能があります。各々は単独で運転することも同時に運転することもできます。

運転の種類	使用用途
焙煎運転	生豆を焙煎するために使用します。(1回の焙煎で約10杯分の焙煎ができます)初めてお使いになるときや、焙煎豆をストックするときにお使いください。
ドリップ運転	焙煎した豆をドリップします。(2~5杯分の選択ができます)焙煎豆がストックされているときにお使いください。

使用方法

【焙煎運転のしかた】

1 生豆を入れる

- ① 本体ふたを開け、豆が入っていないことを確認する。豆が入っている場合は、掃除機などで豆を吸い取ってください。
- ② 生豆を付属の計量カップにすりきり1杯入れる。(60g)すりきり1杯より少ない、または多量の生豆は絶対に入れないでください。故障の原因となります。(計量カップすりきり1杯でコーヒー約10杯分の焙煎ができます)

(すりきり1杯)



2 煎り加減を選択する

- 【煎り加減】選択ボタンで、「深め・標準・浅め」を選択する。
 深め…コーヒーの苦みがつよくなる
 浅め…コーヒーの酸味がつよくなる

3 焙煎をする

- 【焙煎】ボタンを押す。(【焙煎】ランプ点灯)
 焙煎中は、本体ふたを開けないでください。
 パチパチという音や煙がでることがありますが、異常ではありません。

4 約14分で焙煎が終了します(【焙煎】ランプ消灯)

- 焙煎開始から約11分後に焙煎豆ストックに焙煎豆が落ち、その後、約3分間冷却が行われ、【焙煎】ランプが消灯し、焙煎が終了します。

5 チャフ取りケース内の生豆の皮をすてる

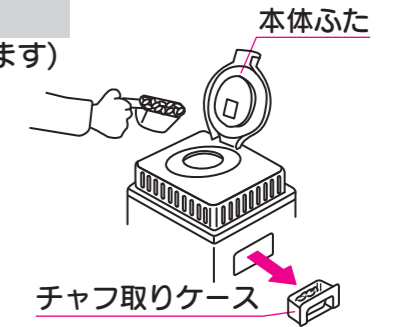

【焙煎】ランプ
【焙煎】ボタン

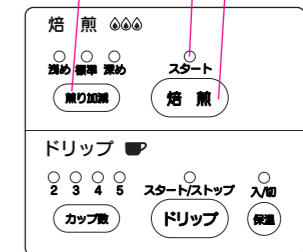

便利な使いかた

- 本機は焙煎した豆を最大約30杯分ストックできます。ただし、1回の焙煎では約10杯分(付属の計量カップすりきり1杯分)しか焙煎できません。焙煎豆ストック量確認窓より、ストック量が約30杯分を超えないよう注意してください。約30杯を超えると故障の原因になります。
- ストックしておくことにより、ドリップの時、焙煎の必要がなく、短時間でドリップが行え便利です。焙煎豆をストックしておくことをお勧めします。

連続して焙煎したいとき

焙煎ランプ点灯中は次の焙煎はスタートできません。焙煎ランプが消灯してから生豆を入れてください。
 また、生豆を入れた後、ただちに焙煎を行ってください。
 時間をおくと、焙煎釜の余熱により、設定した「煎り加減」と異なることがあります。

お守りください

- 焙煎豆ストック量が確認窓の上端(ストック約30杯分)にあるときは、これ以上焙煎しないでください。
- 1回の焙煎で、計量カップすりきり1杯より少ない、または多量の生豆は絶対に投入しないでください。
- 焙煎途中で生豆を追加しないでください。また、焙煎途中は電源スイッチを切らないでください。故障の原因となります。
- 当社指定の専用生豆以外は使用しないでください。

使用方法

【ドリップ運転のしかた】

1 焙煎豆ストック量を確認する

必要な量の焙煎豆のストックがあることを確認してください。
足りない場合は、6ページ焙煎運転のしかたに従い、焙煎を行ってください。

(焙煎豆ストック量確認窓)

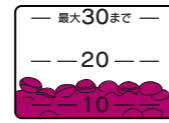

2 【保温】ランプ消灯を確認する

【保温】ランプが点灯しているときは、【保温】ボタンを押し、保温を停止してください。

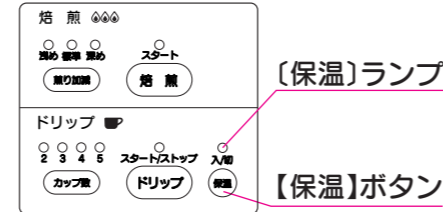

3 ドリッパーに紙フィルターをセットする

- ①ドリッパーを取り出す。
- ②紙フィルターを折り、ドリッパーに入れる。
- ③ドリッパーをセットする。

(紙フィルターの折り方)

紙フィルターは、市販の3~4杯用(カリタ102相当品)を使用してください。

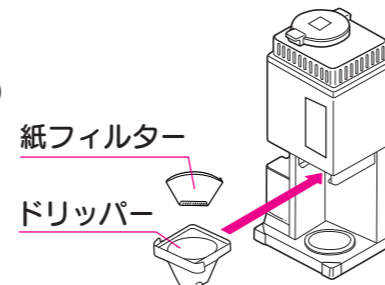

4 サーバーをセットする

サーバー(本体)にサーバー(ふた)をし、保温プレートの上にセットしてください。

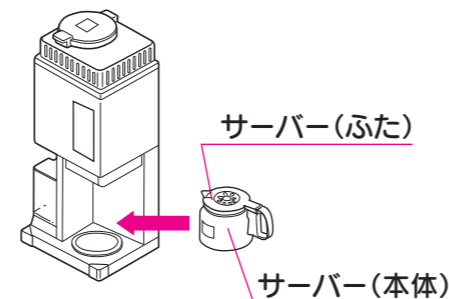

5 水タンクに水を入れ、セットする

ご希望のカップ数に合わせて、水タンクに水を入れてください。

サーバー、ドリッパーがセットされていることを確認してください。
湯口より熱湯が噴き出し、やけどのおそれがあります。

お好みに合わせて水の量を調節できます。

- 薄い(水の量が多い)
薄めのコーヒーができます。
- 濃い(水の量が少ない)
濃いめのコーヒーができます。

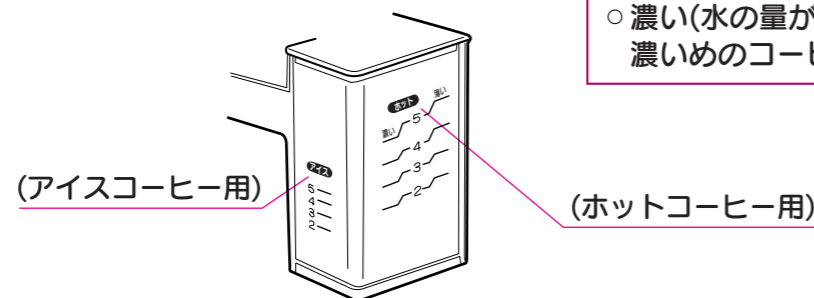

6 カップ数を選択する

【カップ数】選択ボタンにより、「2・3・4・5」を選択する。

7 ドリップをスタートする

【ドリップ】ボタンを押す。
(【ドリップ】ランプと【保温】ランプが点灯し、
ミル・ドリップ・保温が行われます。)

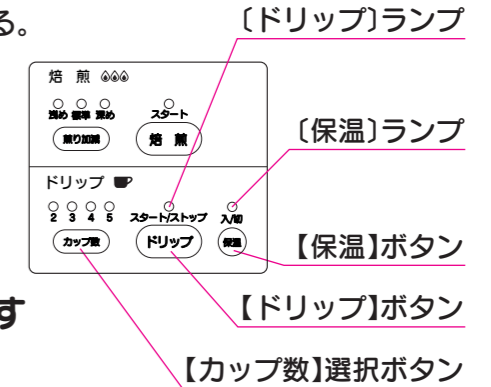

8 約10分後(5杯のとき)にドリップは終了します (【ドリップ】ランプ消灯)

ドリッパー内の紙フィルターは捨ててください。
ドリッパーより湯気が出ますので、やけどに注意してください。

9 その後、1時間は保温が行われ、自動停止します (1時間後、【保温】ランプは消灯します)

続けてドリップするときは、保温を切ってください。

お守りください

- 保温ランプが点灯しているとき、または、保温プレートが熱いときは、サーバー、ドリッパーがセットされていないまま水タンクをセットしないでください。湯口より熱湯が噴き出し、やけどのおそれがあります。
- 水タンクには、水量「5」を超える水を入れしないでください。サーバーからコーヒーがあふれることがあります。
- 水タンクには絶対に熱湯を入れしないでください。変形したり、熱湯が飛び散ったりして危険です。
- ドリップ運転と同時に保温プレートの保温が始まりますので、保温プレートにさわらないでください。
- 1週間以上使用しないときは、焙煎豆の風味が変化しますので、ストックされている焙煎豆を取り出して下さい。(9ページ「こんなときは」をお読みください。)

こんなときは

次のような操作を行ないたいとき、または症状になったときは、適切な処置を行ってください。

操作・症状	処置方法
焙煎豆ストック内の焙煎豆を取り出したい	水タンクをセットせずに【ドリップ】ボタンを押す。 焙煎豆が粉になり排出されます。 焙煎豆が多いときは、何度か繰り返して行ってください。
脱臭触媒が赤熱している	そのまま使用しつづけると、ほこりなどに発火して火災のおそれがあります。ただちに電源スイッチを切り、機器及び焙煎中の豆が冷えてから本体ふたを開け、掃除機などで豆を吸い取ってください。その後、生豆を入れずに焙煎運転(空焼き運転)を行ってください。 (触媒が詰まり気味で、特に深めに焙煎した時に起こることがあります。)
焙煎状態がばらつく	付属の計量カップにすりきり1杯の生豆を入れる。 ○生豆の種類・含水量及び生豆を入れた時の焙煎釜温度によって焙煎状態がばらつきます。 ○一度焙煎運転が停止し、釜が温まっている状態で再度焙煎を行うと焙煎状態が安定します。
コーヒーが薄い	焙煎豆ストック内で焙煎豆が詰まっていることが原因です。機器をゆるするなどして焙煎豆ストック内の焙煎豆に軽く振動を与えてください。
コーヒー粉の量が少ない	
いつもよりドリップ時間が長い	○本体内のパイプに湯アカが付着していることが原因です。10ページ『湯の出具合が悪くなった』をお読みになり、処置を行ってください。 ○処置を行っても繰り返し症状が現れた場合は使用を中止し、お買い上げの販売店にご相談ください。 14ページ
水タンクに水が入っているのに、【ドリップ】ランプが消灯している(【保温】ランプは点灯している)	
焙煎中に停電した	機器及び焙煎中の豆が冷えてから本体ふたを開け、掃除機などで豆を吸い取り、再度焙煎運転を行う。 6ページ
焙煎中に運転スイッチを切った	
ドリップ中に停電した	○続けてドリップしたい場合は、【保温】ボタンを押す。この場合、【保温】ランプのみ点灯しますが、ドリップ運転はできます。 ○最初からドリップする場合は、紙フィルター・サーバー内に入っているコーヒーを取り出し、再度セットしてから水タンクに水を規定量入れ、ドリップ運転を行う。 7ページ
ドリップ中に運転を途中でやめた	
機器が転倒した	電源プラグをコンセントから抜き、機器の水分を完全に乾かしてから使用してください。

手入れのしかた

定期的に次の手入れを行ってください。

お守りください

手入れを行うときは、次のことを必ず守ってください。

- 必ず電源プラグを抜き、保温プレート、焙煎部が冷えてから行ってください。

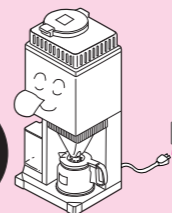

- 本体の汚れを拭き取る時、シンナー・アルコール類は使用しない。色が変わったり、表面にきずが付いたり割れやすくなります。汚れがひどい場合は、うすめた中性洗剤をしみ込ませた布で拭いてください。



ご使用のたびに

本体・保温プレート

- よく絞ったふきんで拭き取ってください。
- 直接水をかけないでください。



ドリッパー・サーバー・水タンク・チャフ取りケース・サーバーふた

- スポンジを使い水洗いする。台所用洗剤以外は使用しないでください。

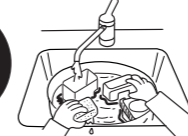

コーヒー粉排出口・湯口

- ドリップ時の湯気が結露し、水滴にコーヒー粉が付着することがあります。付着したコーヒー粉は、歯ブラシなどで取り除いてください。

付着したままにしておくと、酸化した豆のにおいがつき、次に使うとき、コーヒーの風味をそこねます。



湯の出具合が悪くなった

水質により本体内のパイプに湯アカが付着し、湯の出具合が悪くなる可能性があります。次の方法でお手入れをしてください。

- ①ドリッパー・サーバーをセットする。
- ②レモン半分をふきんにくるみ、水タンクにしぼり入れる。
- ③水タンクに水量目盛り「5」まで水を入れ、本体にセットする。
- ④【保温】ボタンを押す。
- ⑤水タンク内の水がなくなったら、サーバーにたまった湯を捨て、サーバーをもとにもどす。
- ⑥もう1度②～③を繰り返す。
- ⑦水タンク内の水がなくなったら【保温】ボタンを押して保温を停止させ、サーバーにたまった湯を捨てる。

保管するとき

- ストックされている焙煎豆は、すべて取り出してください。(9ページ『こんなときは』をお読みください。)
- ぬれたまま保管しないでください。よく水分を拭き取り、乾燥させた状態で保管してください。

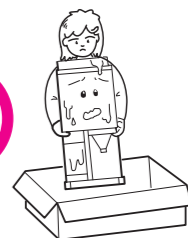

故障・異常の見分けかたと処置方法

【修理を依頼する前に】

次の症状は故障ではありません。修理を依頼する前に1度ご確認ください。

症状	原因	処置方法
水が漏れている	水タンクを正しくセットしていない。	水タンクを正しくセットする。◀7ページ▶
	水タンクにひびが入っている。	新しいものと交換する。裏表紙▶
コーヒーがあふれる	紙フィルターが正しくセットされていない。	紙フィルターを正しくセットする。◀7ページ▶
	紙フィルターが入っていない。	
	前回使用した紙フィルターを交換しないで使用した。	紙フィルターを交換し、正しくセットする。◀7ページ▶
	ドリッパー・サーバーが正しくセットされていない。	ドリッパー・サーバーを正しくセットする。◀7ページ▶

※焙煎時、パチパチという音や煙がでることがありますが、故障ではありません。

【異常の原因と処置のしかた】

何らかの異常で表のようなエラー表示や症状が現れたときは、適切な処置を行ってください。

表示部(エラー表示)	原因	処置方法
	機器が転倒したため、自動停止した。 (転倒自動停止装置が作動)	電源スイッチを切り、機器の水分を完全に乾かしてから、『エラー時の処置方法1』を行う。◀12ページ▶
	一時停電した、または電源プラグが抜けかかっているため、自動停止した。 (停電安全装置が作動)	電源スイッチを切り、『エラー時の処置方法1』を行う。◀12ページ▶
	焙煎豆ストックに生豆等が入り、ミルがロックして自動停止した。	電源スイッチを切り、『エラー時の処置方法2』を行う。◀12ページ▶ ◀13ページ▶
	規定量以上の生豆の入れすぎです。	電源スイッチを切り、機器及び焙煎中の豆が冷えてから本体ふたを開け、掃除機などで豆を吸い取る。【煎り加減】選択ボタンと【カップ数】選択ボタンを押しながら電源スイッチを入れる。通常の表示に戻ったら規定量の生豆を入れ、再度焙煎運転をしてください。◀6ページ▶
	修理・点検が必要な故障です。	規定量の生豆を入れても再度エラー表示が現れたときは使用を中止し、お買い上げの販売店にご相談ください。◀14ページ▶
上記以外のランプ点滅	修理・点検が必要な故障です。	電源プラグを抜き、お買い上げの販売店にご相談ください。◀14ページ▶
ランプが点灯しない		

こんな場合は修理が必要です。

- 電源プラグ、コードが異常に熱くなる。
- 電源コードに傷がついていたり、触れると通電したり、しなかったりする。
- サーバーの取手がぐらつく。

➡ お買い上げの販売店にご相談ください。◀14ページ▶

【お守りください】

- 処置を行っても直らないときや、11ページ以外の症状が発生したときは故障が考えられますので、お買い上げの販売店にご相談ください。◀14ページ▶
- 故障したまま使用しつづけると、予想しない事故が発生するおそれがあります。

エラー時の処置方法1

(焙煎釜に豆が残っている場合)

- 機器及び焙煎中の豆が冷えてから本体ふたを開け、掃除機などで豆を吸い取る。電源スイッチを入れ、再度焙煎運転を行う。◀6ページ▶

(水タンクに水が残っている場合)

- 続けてドリップしたい場合は、電源スイッチを入れ、【保温】ボタンを押す。この場合、【保温】ランプのみ点灯しますが、ドリップはできます。
- 最初からドリップする場合は、紙フィルター・サーバー内に入っているコーヒーを取り出し、再度セットしてから水タンクに水を規定量入れ、電源スイッチを入れてからドリップ運転を行う。◀7ページ▶

(その他の場合)

- 電源スイッチを入れ、【保温】ボタンを押す。

エラー時の処置方法2

必ず、電源プラグを抜き、本体が冷えてから手袋をして行ってください。けがをするおそれがあります。

- 1 本体右側面のカバー取付ネジ2本を外し、カバーを外す

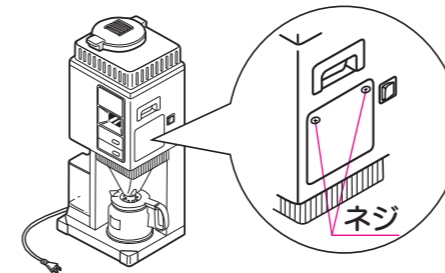

- 2 ミル調整ダイヤル取付ネジ2本を外す

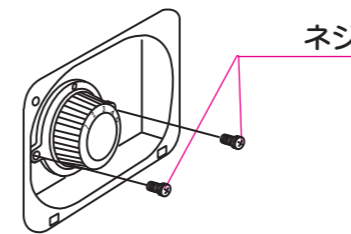

- 3 ミル調整ダイヤルを取り外す

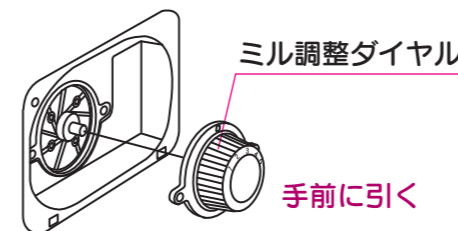

- 4 ミル歯を取り外す

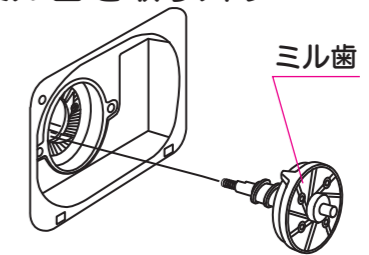

左右に動かしながら手前に引く

- ミル歯が外れないときは、ミル本体とミル歯の間に付着しているコーヒー粉を先のとがったもので取り除いてください。

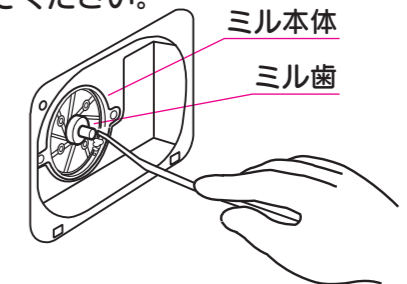

- ミル歯を取り外すと同時に焙煎豆ストック内より焙煎豆が少しずつ落ちてきますので、掃除機などで吸い取ってください。

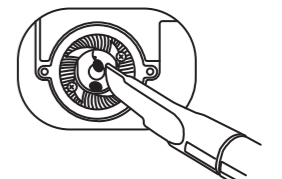

故障・異常の見分けかたと処置方法

- ⑤ ミル本体内に焙煎豆が入り込んでいないか確認する
- 焙煎豆が入っている場合は、先がとがったもので取り出してください。

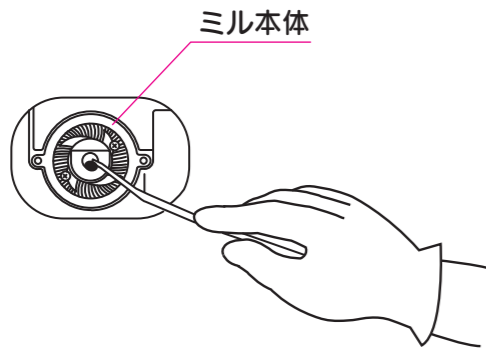

- ⑥ ミル調整ダイヤル、ミル歯、ミル本体に付着しているコーヒー粉を歯ブラシ等で取り除く
(ミル調整ダイヤル)



(ミル歯)

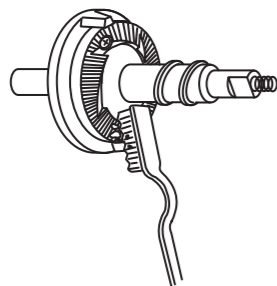

(ミル本体)

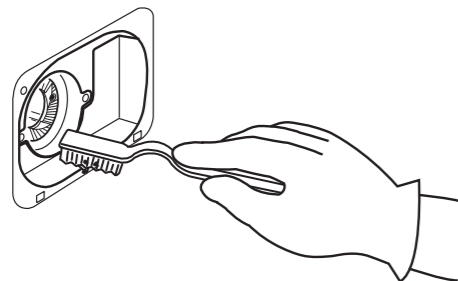

- ⑦ 取り外したときと逆の順序で取り付ける
- シャフトのD形状に合わせて入れてください。
 - ミル調整ダイヤル目盛りが「3」～「4」になっていることを確認してください。
 - バネがミル歯のシャフト先端に付いていることを確認してください。

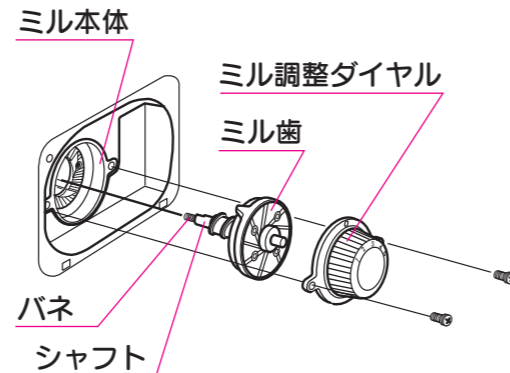

- ⑧ 電源プラグをコンセントに差し込み【煎り加減】選択ボタンと【カップ数】選択ボタンを押しながら、電源スイッチを入れる

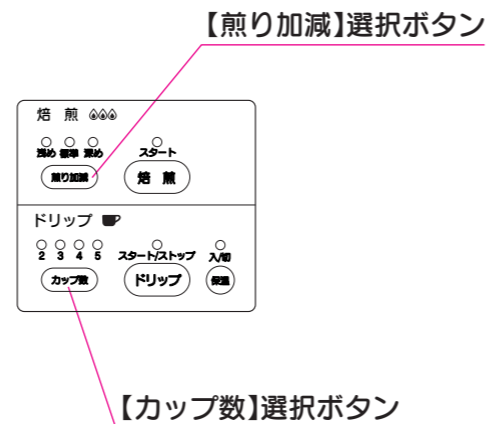
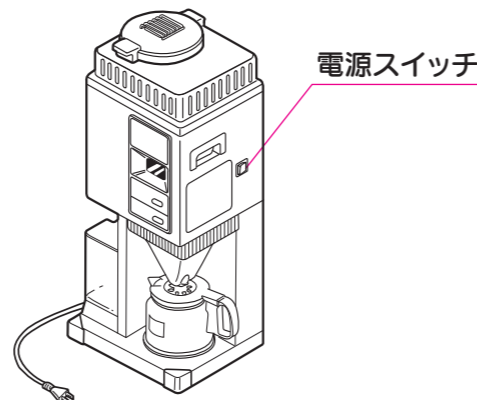

保証とアフターサービス

【保証について】

保証書(別添付)

- 販売店で必要事項を記入してお渡ししますので、記入内容をお確かめのうえ、内容をよくお読みのもと、大切に保管してください。

保証期間

- 保証期間はご購入日から本体1年間です。
- なお、保証期間中でも有料となることがありますので、保証書をよくお読みください。

【補修用性能部品について】

- 補修用性能部品とは、その製品の機能を維持するために必要な部品です。
- 本機器の補修用性能部品は、製造打ち切り後6年保有しています。

【修理を依頼するときは】

- 『故障・異常の見分けかたと処置方法』に従ってお調べください。[11ページ](#) [12ページ](#) [13ページ](#)
- 処置を行っても直らないときは、ご使用を中止し、必ず電源プラグをコンセントから抜いて、ご購入の販売店にご相談ください。そのときは、次の事項をご連絡ください。

品 名：焙煎機能付きコーヒーメーカー
 型式の呼び：本体側面に表示
 お買い上げ日：保証書に記載
 症 状：エラー表示など、できるだけ詳しく

保証期間中

- 修理に際しましては、保証書をご提示ください。
- 保証書の規定に従って、販売店が修理させていただきます。

保証期間が過ぎているとき

- 修理すれば使用できるときは、ご希望により有料修理させていただきます。

修理料金

- 技術料+部品代(+出張料)などで構成されています。

仕 様

型 名	MC-502	
外形寸法(高×幅×奥)	616 mm×240 mm×265 mm	
質 量	約10.2 kg	
コ ー ド 長 さ	2.0 m	
定 格 電 圧	AC100 V	
定 格 周 波 数	50/60 Hz	
焙 煎 運 転	定格消費電力	595/595 W
	生豆投入量	60 g(約10杯分)
	焙煎豆ストック量	最大約30杯分
ドリップ運転	定格消費電力	505/505 W
	最大容量	5杯(水量:650 cc)
焙煎・ドリップ同時運転	定格消費電力	1,100/1,100 W
安 全 装 置	転倒自動停止装置、停電安全装置	
付 属 品	計量カップ(60g用)、紙フィルター(5枚)	

部品のご注文について

次の部品を破損したり、紛失したときは、お買い上げの販売店にご注文ください。



サーバー(本体)
1,575円
(本体価格 1,500円)

サーバー(ふた)
630円
(本体価格 600円)



ドリッパー
945円
(本体価格 900円)

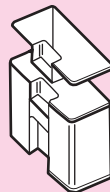

水タンク(本体)
1,680円
(本体価格 1,600円)

水タンク(ふた)
840円
(本体価格 800円)

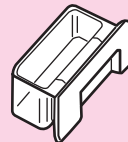

チャフ取りケース
840円
(本体価格 800円)



計量カップ
630円
(本体価格 600円)

価格は予告なく変更することがあります。

ご相談窓口(使用方法・お手入れのしかた・異常時の対処方法がわからないとき)

アフターサービスご相談窓口
(通話料無料)

TEL 0120-468-110

FAX 0120-468-220

<受付時間>

11月～ 1月 9:00～19:00

(土は～17:00まで、日・祝日・年末年始は休み)

2月～10月 9:00～12:00、13:00～17:00

(土・日・祝日は休み)

※型式の呼び(本体側面に表示)をご確認のうえ、ご連絡ください。

東京営業所	〒101-0021	千代田区外神田2-13-7	ダイニチ神田ビル	☎03(3258)3841(代)
大阪営業所	〒564-0044	大阪府吹田市南金田2-6-6		☎06(6330)1431(代)
仙台営業所	〒984-0015	仙台市若林区卸町3-1-15		☎022(235)8621(代)
新潟営業所	〒950-1295	新潟市南区北田中780-6		☎025(362)1140(代)
高崎営業所	〒370-0043	群馬県高崎市高関町345		☎027(328)0501(代)
宇都宮営業所	〒320-0838	宇都宮市吉野2-1-12		☎028(636)9411(代)
名古屋営業所	〒461-0040	名古屋市東区矢田1-3-33	第一生命ビル	☎052(721)6677(代)
広島営業所	〒731-0137	広島市安佐南区山本1-4-25		☎082(875)8851(代)
福岡営業所	〒812-0016	福岡市博多区博多駅南2-4-11	シティコート中陽	☎092(474)0731(代)

ダイニチ工業株式会社におけるお客様の個人情報のお取り扱いについて

- 1.ダイニチ工業株式会社(以下「弊社」)は、お客様の個人情報をお客様からのご相談への対応や修理及びその確認などに利用させていただき、これらの目的のためにご相談内容の記録を残すことがあります。
- 2.次の場合を除き、弊社以外の第三者に個人情報を提供・開示することはありません。
 - ①修理やその確認業務を委託する場合
 - ②法令の定める規定に基づく場合
- 3.個人情報に関するご相談は、お問い合わせいただきました窓口にご相談ください。

 **ダイニチ工業株式会社**

〒950-1295 新潟市南区北田中780-6

ホームページ <http://www.dainichi-net.co.jp/>