

取扱説明書

＜保証書付＞裏表紙に付いています

ハイブリッド式加湿器 (家庭用) [温風気化/気化式]

エイチ ディー アール エックス

HD-RX311

目次

ご使用前

安全のために必ずお守りください……………	1
特長……………	4
各部のなまえ……………	5
使用する場所・使用前の準備……………	7

使用方法

運転を開始するとき……………	9
運転を停止するとき……………	10
チャイルドロックを使用するとき……………	10
運転切換をするとき……………	11
湿度設定をするとき……………	11
切タイマー運転を使用するとき……………	12
お手入れサインが点滅したとき……………	12

点検・その他

お手入れのしかた……………	13
故障かな?と思ったら……………	15
消耗部品の交換について……………	16
保管と廃棄のしかた……………	16
定期点検のおすすめ……………	17
仕様……………	17
部品のご注文について……………	17
保証とアフターサービス……………	18

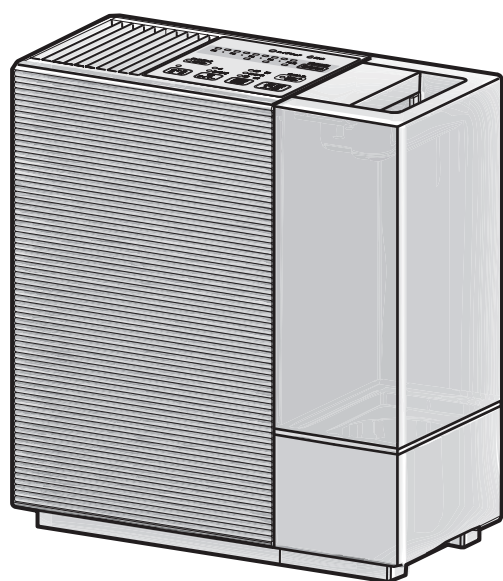

製品アンケートへのご協力をお願いします
(ご回答はインターネットのみとなります)

回答専用アドレス

<http://www.dainichi-net.co.jp/hagaki/>

※通信料はお客様のご負担となります。

保証書…………… 裏表紙

お買い上げいただき、まことにありがとうございます。

お使いになる前に必ずこの取扱説明書をお読みにになり、正しくお使いください。



お読みになったあとは、ご使用になる方がいつでも取り出せる場所に、大切に保管してください。

裏表紙の保証書は、「お買い上げ日、製造番号、販売店名」などの記入をお確かめください。



安全のために必ずお守りください

お使いになる方や他の人への危害、財産への損害を未然に防ぐため、必ずお守りいただくことを説明しています

誤った取り扱いをしたときに生じる危険とその程度を、次の区分で説明しています。

 警告	この表示を無視して、誤った取り扱いをすると、人が死亡、重傷を負う可能性、または火災の可能性が想定される内容を示しています。
 注意	この表示を無視して、誤った取り扱いをすると、人が軽傷を負う可能性や物的損害の発生が想定される内容を示しています。

本文中のマークは、次の意味を表します。

	このマークは、してはいけない「禁止」を表しています。
	このマークは、必ず実行していただく「指示」を表しています。

 警告 (WARNING)		
<p>分解・修理・改造の禁止 お客様自身による分解・修理・改造は絶対にしないでください。感電や故障の原因になります。</p> 	<p>水につけたり、水をかけたりしない 火災・感電の原因になります。</p> 	<p>交流100V以外での使用やタコ足配線をしない タコ足配線などで、定格を超えると発熱による火災の原因になります。</p> 
<p>本体に異物を入れない 吹出口や吸気グリルにピンや針金などの異物を入れないでください。感電・けがの原因になります。</p> 	<p>異常・故障時は運転を停止して電源プラグを抜く 水漏れ、焦げくさい臭いなど異常や故障と思われるときは、使用しないでください。火災・感電・けがの原因になります。</p> 	<p>子供だけで使わせたり、幼児の手の届くところで使わない やけど・けが・感電の原因になります。</p> 
<p>運転停止直後(約1分間)は、ヒータ周辺に触れない やけど・けが・感電の原因になります。</p> 	<p>本体のお手入れに塩素系・酸性タイプの洗剤は使わない 有毒ガスが発生し、健康を害する原因になります。</p> 	<p>お手入れする際は、電源プラグをコンセントから抜く 感電の原因になります。</p> 

⚠ 警告 (WARNING)

電源プラグのお手入れをする

ときどきは電源プラグを抜き、ほこりなどを除去してください。ほこりがたまると湿気などで絶縁不良となり、火災の原因になります。

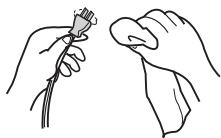

電源プラグは確実に差し込む

電源プラグはコンセントに根元まで確実に差し込み、傷んだプラグやゆるんだコンセントは使用しないでください。火災・感電の原因になります。

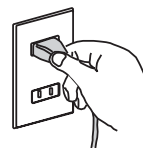

ぬれた手で電源プラグを抜き差ししない

感電・けがの原因になります。

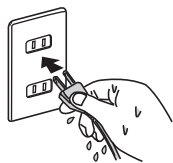

電源コードを傷めない

電源コードに無理な力を加えたり、重い物をのせないでください。また、束ねたまま使用しないでください。火災・感電の原因になります。

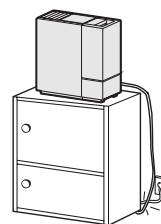

⚠ 注意 (CAUTION)

使用しないときは電源プラグをコンセントから抜く

けが・やけど、絶縁劣化による感電・漏電火災の原因になります。

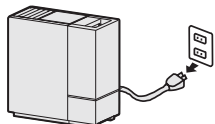

電源プラグを抜くときは、電源コードを持たずに必ず先端の電源プラグを持って引き抜く

火災・感電の原因になります。

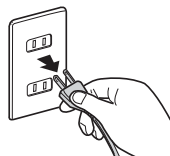

加湿された風が家具、壁、カーテンなどに直接あたるところには置かない

しみが付いたり、変形するおそれがあります。

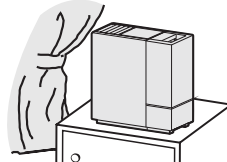

タンクの水は毎日新しい水道水と入れ替え、本体内部は常に清潔に保つよう定期的にお手入れする

お手入れせずに使用を続けると、カビや雑菌が繁殖し悪臭の原因になります。体質によっては、過敏に反応し健康を損なう原因になります。



暖房機、テレビなどの電化製品の上に置かない

転倒すると水がこぼれ、火災・感電の原因になります。

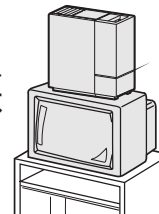

水道水以外は使用しない

40℃以上のお湯や化学薬品、芳香剤(アロマオイルなど)、汚れた水、ミネラルウォーター、アルカリイオン水、井戸水、浄水器の水などを使用するとカビや雑菌が繁殖しやすくなったり、変形・割れ(水漏れ)・故障の原因になります。



不安定な場所に置いたり、傾けて使用しない

水がこぼれ、火災・感電の原因になります。



吸気グリル・除菌フィルターを外したまま使用しない

性能が発揮されず、故障の原因になります。



安全のために必ずお守りください

お願い(NOTICE)

吹出口や吸気グリルをふさがない
吹出口や吸気グリルをふさぐと変形や故障の原因になります。

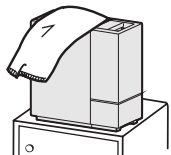

直射日光のあたるところや暖房器具の上や近くに置かない

タンク内の空気が膨張し、水があふれたり、プラスチック部分が変形・変質するおそれがあります。

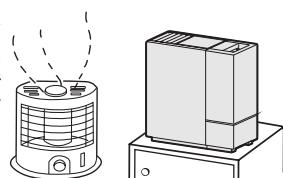

こまめにお手入れする

お手入れせずに使用を続けると、本体内部に水アカなどが付着してとれにくくなり、誤動作や故障の原因になります。

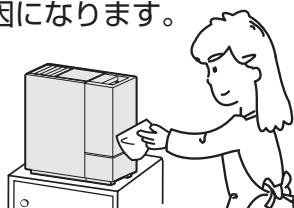

電磁調理器やスピーカーの近くなど磁気の多いところには置かない

正常に作動しないときがあります。

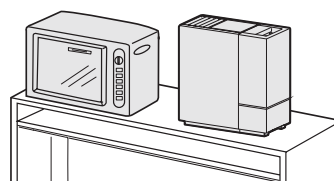

本体下部や棚などを時々清掃する

水がこぼれたまま放置すると、棚などを傷めるおそれがあります。

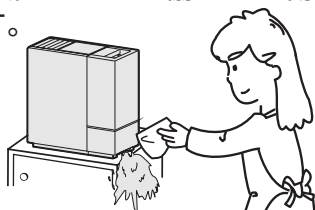

本体内部には直接水を入れない

トレイに直接水を入れたりしないでください。故障の原因になります。

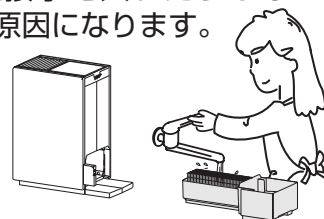

使用しないときは水を捨てる

長期間使用しないときは、タンク・トレイ内の水を捨ててください。水を入れたまま放置すると、カビや雑菌が繁殖し悪臭の原因になります。

タンクを入れたまま移動しない

移動するときは、必ずタンクを取り出し、取っ手を持って、傾けないように静かに運んでください。水がこぼれて周囲をぬらすおそれがあります。

水漏れ確認

タンクキャップは確実に閉めてください。タンクキャップを下にして水漏れがないことを確かめてください。また、タンクを落としたときは、タンクの破損による水漏れがないことを確かめてください。水漏れがあるときは、ご使用を中止し、お買い上げの販売店にご相談ください。18へ→

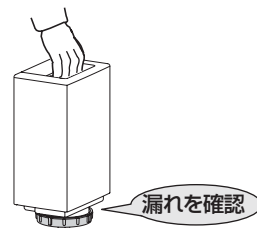

凍結のおそれがあるときは、タンクとトレイの水を捨てる

凍結したまま使用すると、故障の原因になります。

湿度の高いところ(85%以上)では使用しない

故障の原因になります。

トレイ内の水を飲まない・飲ませない

体調不良の原因になります。

抗菌気化フィルターを外したまま使用しない

故障の原因になります。

長時間使用しないときは電源プラグを抜く

長時間使用しないときは、電源プラグをコンセントから抜いてください。火災や予想しない事故の原因になります。

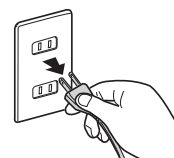

特長

1 ハイブリッド式(温風気化/気化式)

- ハイブリッド式は、水を含んだ抗菌気化フィルターに風をあてて加湿する「気化式」と、温風をあてて加湿する「温風気化式」を組み合わせた方式です。湿度が低いときは、「温風気化式」ですばやく加湿し、設定湿度に近づくと温風を使わない「気化式」に切り換え加湿量を調整します。
- 「温風気化式」でも、ヒータで暖められた風は、抗菌気化フィルターで水が気化するとき熱が奪われるので、吹出口より吹き出す風は暖かくありません。また、スチームファン式や超音波式の湯気や霧は見えません。

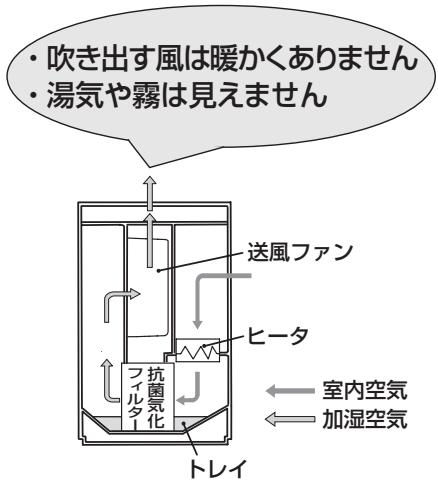

2 静音設計

運転音を抑えていますので、就寝時にも快適にご使用いただけます。

3 抗菌気化フィルターは5シーズン使用可能

抗菌気化フィルターは、月に1回クエン酸洗浄を行うと5シーズン(クエン酸洗浄なしでは1シーズン)使用できます。 [14ページ](#) [16ページ](#)

4 お好みに合わせて選べる運転モード

- ①標準：お好みの湿度設定に合わせて加湿したいときにおすすめします。
- ②省エネ：消費電力を抑えて加湿したいときにおすすめします。
- ③静音：運転音を抑えて加湿したいときにおすすめします。
- ④のど・肌加湿：乾燥時に「のど・肌」のうるおいを守る湿度で加湿したいときにおすすめします。

5 温湿度センサーによる自動運転

お部屋の湿度を素早く感知し、湿度に合わせて自動的に加湿量を調節します。

6 トリプル除菌機能搭載

- ①抗菌トレイ：抗菌※1加工を施し、トレイ内の雑菌の繁殖を抑えます。
- ②抗菌気化フィルター：抗菌※2・防カビ※3加工を施し、トレイ内の雑菌・カビの繁殖を抑えます。
- ③除菌フィルター：除菌※4加工を施し、お部屋の空気から捕らえた雑菌の繁殖や活動を抑えます。

	※1	※2	※3	※4
試験機関	(財)日本紡績検査協会	(財)日本紡績検査協会	(財)日本紡績検査協会	東亜合成(株)機能製品研究所
試験方法	JIS Z2801に準拠	JIS L1902に準拠	JIS Z2911に準拠	JIS L1902に準拠
抗菌・防カビ・除菌の方法	トレイに抗菌加工	気化フィルターに抗菌剤を含浸	気化フィルターに防カビ剤を含浸	フィルターに除菌剤を含浸
抗菌・防カビ・除菌を行なっている対象部分の名称	抗菌トレイ	抗菌気化フィルター		除菌フィルター
試験結果(試験番号)	99.2%の抑制を確認 (10036260-1) (10036260-3)	99.9%の抑制を確認 (10034322-1) (10034322-2)	抑制を確認 (10034322-3)	99.9%の抑制を確認 (No.0406NI4-1)

各部のなまえ

外観図

前面

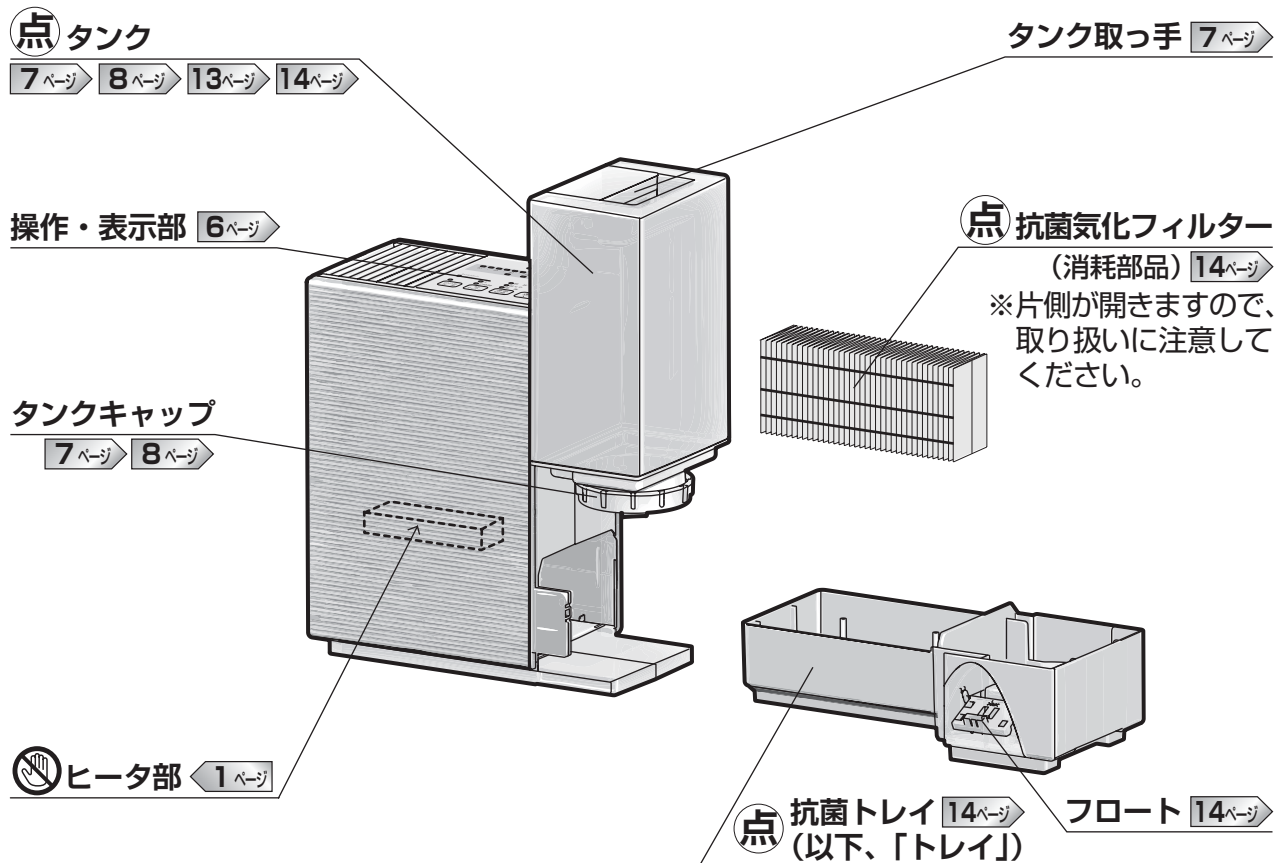

背面

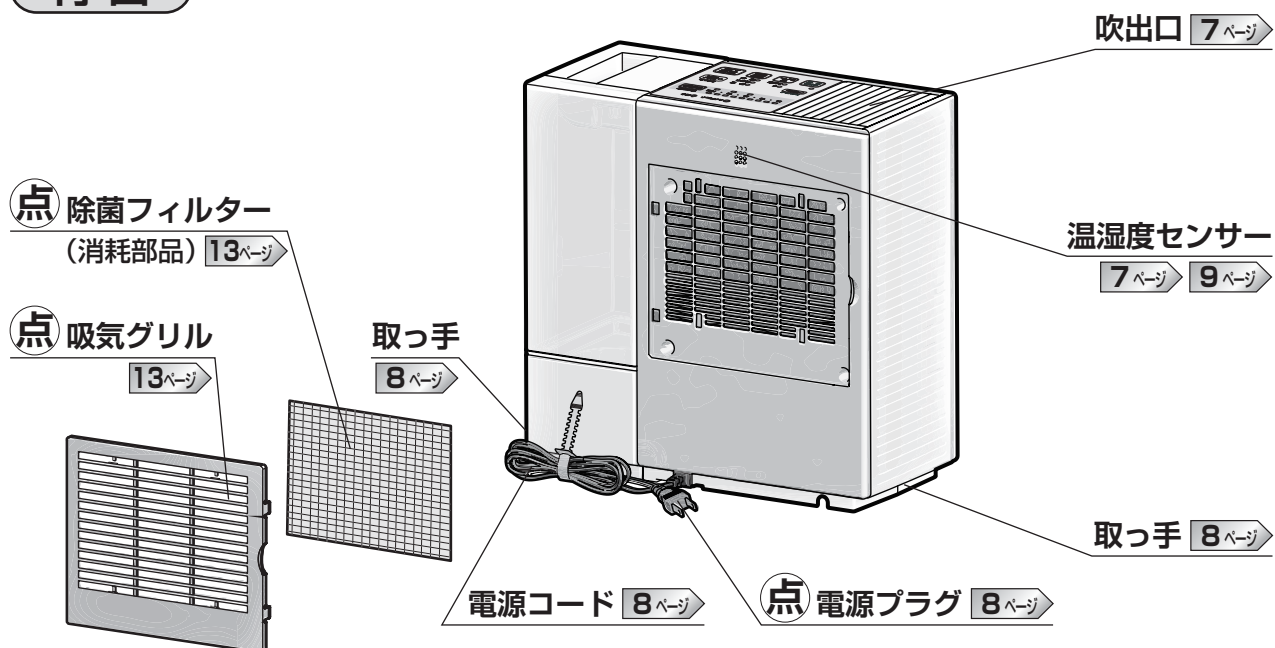

点 運転中高温になる部分(ご注意ください)

点 点検・手入れが必要な部分

操作・表示部

操作部

ハイブリッドサイン(緑) 9ページ

- 運転中に点灯(温風気化式時のみ)

現在湿度表示(緑) 9ページ

- 現在のお部屋の湿度を5%刻みで表示

チャイルドロックボタン 10ページ

- チャイルドロックを設定する

チャイルドロックランプ(緑) 10ページ

- セットしたとき点灯

給水サイン(赤) 9ページ

- タンクの水がなくなると点滅

お手入れリセットボタン 12ページ

- お手入れサインの解除を行う

お手入れサイン(赤) 12ページ

- お手入れ時期に点滅

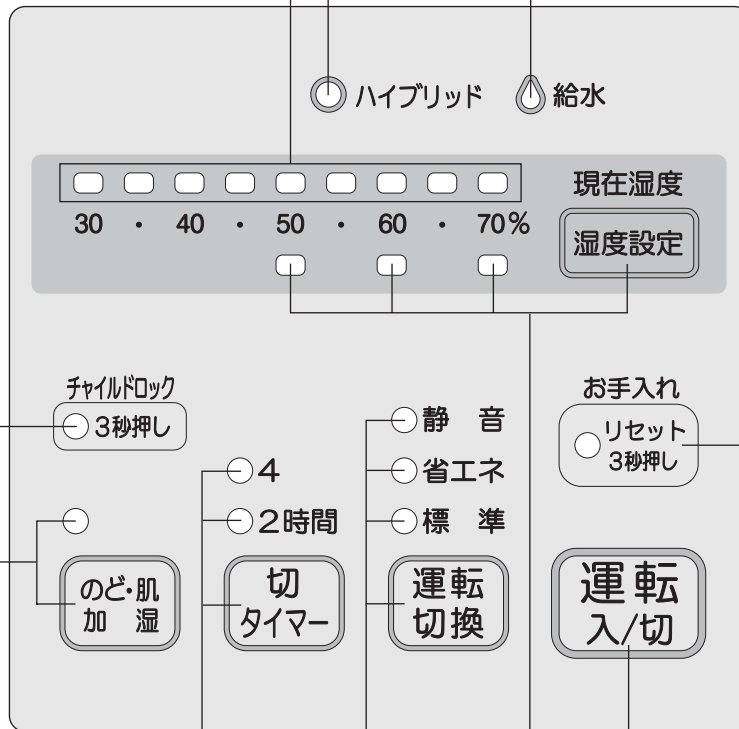

のど・肌加湿ボタン 11ページ

- のど・肌加湿モードに設定する
- のど・肌加湿ランプ(緑) 11ページ
- 設定したときに点灯

切タイマーボタン 12ページ

- 切タイマー時間を設定する
- 切タイマーランプ(緑) 12ページ
- 運転残り時間が点灯

運転入/切スイッチ

- 9ページ 10ページ
- 運転の入・切を行う
- 給水サインの解除を行う

湿度設定ボタン 11ページ

- 湿度を設定する
- 湿度設定ランプ(赤) 11ページ
- 設定した湿度が点灯

運転切換ボタン 11ページ

- 運転モードの切換を行う
- 運転モードランプ(緑) 11ページ
- 設定した運転モードが点灯

使用する場所・使用前の準備

効果的に加湿するために

設置場所

- 直射日光やエアコン・暖房機の温風があたらないところに設置してください。また、冷気の影響を受けやすい窓際から離して設置してください。
- 設置状況の影響により正しい湿度を表示しないことがあります。部屋の空気の循環をよくして使用してください。
- 水平で丈夫な場所に設置してください。
- カーテンや壁、家具などから図に示す距離をとってください。
- カーテンなどが吹出口や背面の温湿度センサーをふさがないように設置してください。

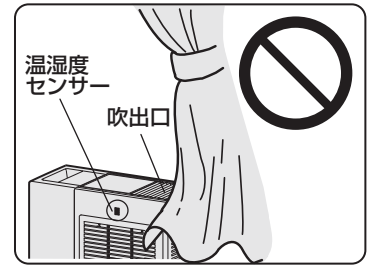
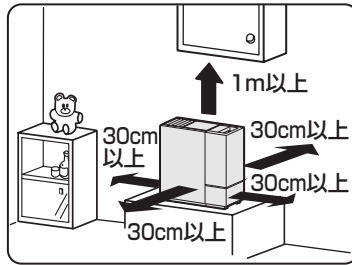
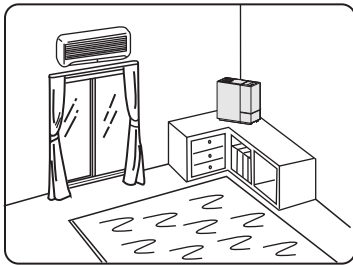

使用条件(室温と湿度)

- 室内温度は0~40℃、湿度は20~85%で使用してください。
- 室内の湿度や温度条件により加湿量は変わります。

加湿量について

次のときには加湿量が少なくなります。

- 雨の日など、湿度が高いとき
- 室内の温度が低いとき

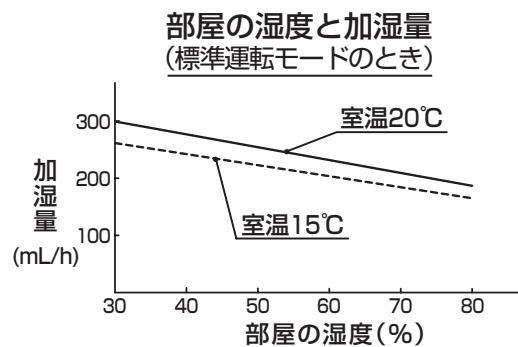

運転開始前の準備

タンクに給水する

- 1 タンク取っ手を持ち、タンクを取り出す
- 2 タンクキャップを外す

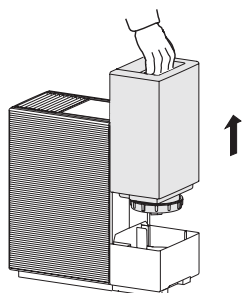

- 外したタンクキャップにごみ、糸くず、ほこりなど付着しないように注意してください。



- 3** タンクを振り洗いしてから、水道水を口元までゆっくり給水する

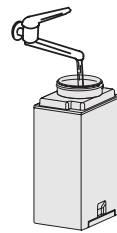

- 4** タンクキャップを確実に閉める
- タンクについた水は完全にふき取ってください。
 - タンクキャップを下にして水漏れがないことを確認してください。
 - ※漏れているときは、お買い上げの販売店にご相談ください。 **18ページ**▶

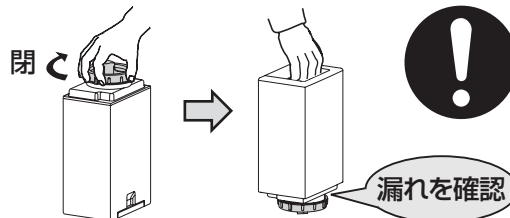

- 5** タンクを本体にセットする
- トレイが確実に本体の奥まで入っていることを確認してください。

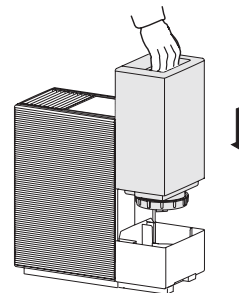

移動するとき

- 必ずタンクを取り出し、両手で取っ手を持って、傾けないように静かに運んでください。水がこぼれて周囲をぬらすおそれがあります。

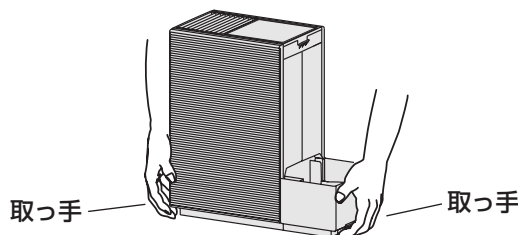

メモ

- タンクをセットして、初めてご使用のときに抗菌気化フィルターの顔料が色落ちすることがありますが、異常ではありません。また、顔料は無害で人体には影響ありません。気になる方は抗菌気化フィルターを水洗いしてください。

お守りください

- 40℃以上のお湯や化学薬品、芳香剤(アロマオイルなど)、汚れた水などは使用しないでください。変形や故障の原因になります。
- ミネラルウォーター、アルカリイオン水、井戸水、浄水器の水などは入れないでください。カビや雑菌が繁殖しやすくなり故障の原因になります。

電源コードを接続する

電源プラグをコンセント(100V)に差し込む。

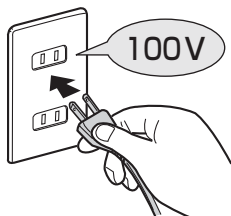

お守りください

- 家庭用電源以外では使用しないでください。動作異常や予想しない事故の原因になります。
- 200V電源には絶対に差し込まないでください。火災・感電・故障の原因になります。
- タコ足配線はしないでください。火災の原因になります。

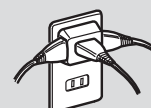

運転を開始するとき

運転 入/切スイッチを押す

運転停止中に



- 運転を開始し、現在湿度を表示します。

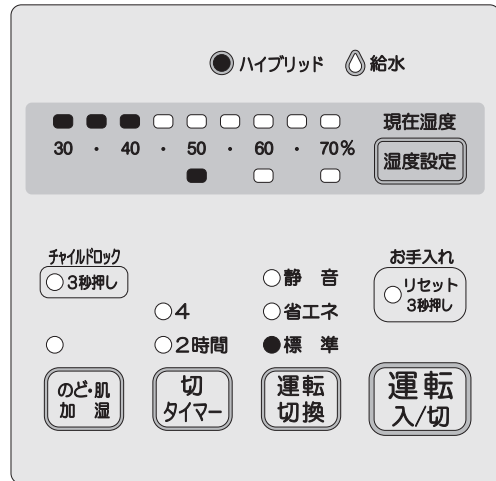

＜加湿運転中の表示と動き＞

	加湿方式	ハイブリッドサイン(緑)	送風ファン
加湿中	温風気化式	点灯	回転
	気化式	消灯	回転
加湿停止中		消灯	停止

※十分な加湿が得られているときは、加湿を停止する場合があります。

※室内温度が高いときや低いときは、現在湿度が設定湿度よりも低いときでも、温風気化式で運転をしないときがあります。そのときは、ハイブリッドサイン(緑)は点灯しません。

現在湿度表示について

湿度表示は目安としてお使いください。

- 本体内部の温湿度センサーで検知した湿度を表示します(表示湿度は、30～70%)。
- 湿度が30%以下のときは、現在湿度は30%を表示します。
- 運転を開始してから安定するまで約5分かかります。また、急激な温度変化や設置状況などの影響により正しい湿度表示をしないことがあります。
- 現在湿度表示と他の湿度計の表示は、加湿器の設置状況や湿度計の種類により、一致しないことがあります。

(湿度計には大きく分け「バイメタル式(針表示式)」と「電気式(デジタル式・・・本加湿器採用)」の2つの方式があります。方式により検知速度が違うため、同じ場所に置いていても湿度表示に差が出る場合があります。詳しくは弊社ホームページでご覧いただけます。裏表紙)

給水の合図

1. 加湿運転中にタンクの水がなくなると給水サイン(赤)の点滅と10回のブザー音でお知らせし、現在湿度表示(緑)が消灯します。

ピーピーピー・・・



- 約50秒間送風後、停止します。

※給水サイン(赤)が点滅したときにタンクの中に少量の水が残っていることがありますが、異常ではありません。

2. 運転 入/切スイッチを押してください。

- 給水サイン(赤)が消灯します。



3. タンクに水を入れ、本体にセットしてから再度、運転 入/切スイッチを押すと運転を開始し、現在湿度を表示します。

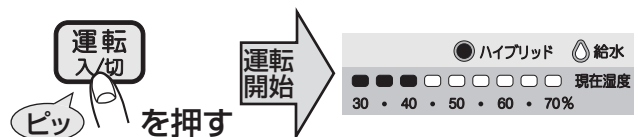

メモ

- タンクを入れてからトレイや抗菌気化フィルターに水が行きわたるまでに1～2分かかります。
- 初めてご使用のときは、ヒータ(ニクロム線)が発熱した際に、吹出口から防錆油の焼ける臭いがすることがありますが、人体には影響ありません。しばらくの間、お部屋の換気をしながらご使用ください。1時間ほどでおさまります。

運転を停止するとき

運転 入/切スイッチを押す

運転中に



- すべてのランプが消灯します。
- 約50秒間送風後、停止します。

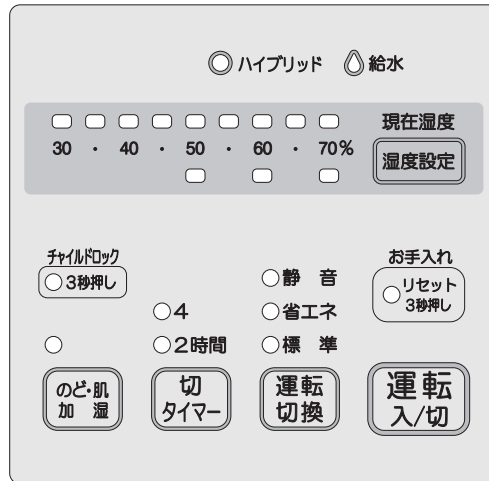

メモ

- 本体が転倒したときは、「ピーピーピー」とブザー音が鳴り、運転を停止して、現在湿度表示(緑)が点滅します。このとき送風ファンは回りません。 [16ページ](#)

お守りください

- 運転を停止しても、運転停止後約50秒間は本体内を冷やすため送風ファンが回っていますので、電源プラグをコンセントから抜かないでください。電源プラグを抜いて運転を停止したり、運転停止後すぐに電源プラグをコンセントから抜くと、故障の原因になります。

チャイルドロックを使用するとき

小さいお子さまのいたずら操作を防止したいときにお使いください。
運転中、運転停止中のどちらでもセット・解除できます。

チャイルドロックをセットする

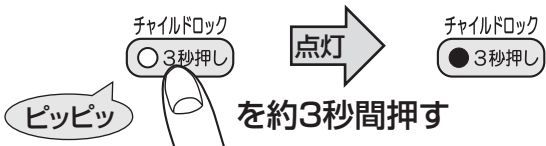

- チャイルドロックランプ(緑)が点灯します。
(チャイルドロックの解除以外は、操作が)できなくなります

チャイルドロックを解除する



- チャイルドロックランプ(緑)が消灯します。

メモ

- 電源プラグをコンセントから抜いたり、停電したときは、チャイルドロックが解除されます。再度、セットしてください。

運転切換をするとき

好みの運転モードに設定してください

標準：湿度設定に合わせて自動で加湿量を調整し、運転します。

省エネ：消費電力を抑えながら自動で加湿量を調整し、運転します。

静音：風量を弱めて自動で加湿量を調整し、運転します。

（「省エネ」と「静音」モードは、最大加湿量が少なくなり、お部屋の広さや条件によつては設定湿度に達するまでの時間が長くなる場合があります）

のど・肌加湿：冬場の乾燥時などに、「のど・肌」のうるおいを守る湿度に自動で加湿量を調整し、運転します。

運転切換ボタンを押すごとに運転モードが切り換わります

加湿運転中に



○選んだ運転モードランプ(緑)が点灯します。

のど・肌加湿運転

設定するとき

のど・肌加湿ボタンを押すと、「のど・肌加湿」モードに切り換わります。そのときは、湿度設定はできません。

運転中に



- のど・肌加湿ランプ(緑)が点灯します。
- のど・肌のうるおいを守る湿度に自動でコントロールして加湿します。

解除するとき

のど・肌加湿運転中に



- のど・肌加湿ランプ(緑)が消灯します。
- 解除後は、設定する前の運転モードに戻ります。

メモ

- 初めてご使用のときや、電源プラグをコンセントから抜いたり、停電したときは、「標準」運転モードになります。運転モードを変えたいときは再度、設定してください。
- 「のど・肌加湿」モードで運転するときは、運転モードランプ(緑)が消灯します(「湿度設定するとき」を参照)。

湿度設定をするとき

好みの湿度に設定してください

湿度設定ボタンを押すごとに設定湿度が切り換わります

加湿運転中に

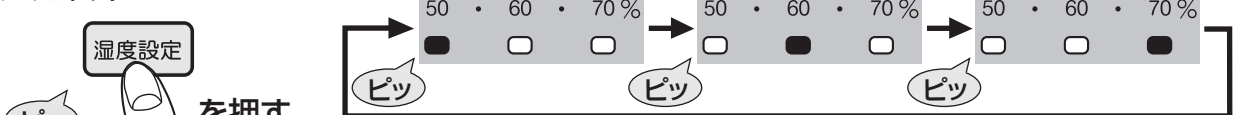

○選んだ湿度設定ランプ(赤)が点灯します。

※「のど・肌加湿」モードのときは、湿度設定はできません。
(運転モードランプ(緑)、湿度設定ランプ(赤)消灯)

メモ

- 初めてご使用のときは、湿度設定は「50%」に設定されています。
- 湿度設定を選ぶ目安としては、就寝時や室内の結露が気になるときは「50%」、乾燥が気になるときは「60%」、または「70%」に設定してください。

切タイマー運転を使用するとき

切タイマー運転をセットする

一定時間で運転を終わらせたいとき

4時間、2時間の設定ができます。

1 切タイマーボタンを押すごとに設定時間が切り換わります
運転中に

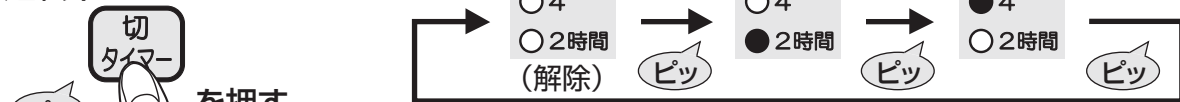

- 選んだ設定時間の切タイマーランプ(緑)が点灯します。
- 時間の経過とともに切タイマーランプ(緑)が切り換わり、運転残り時間を表示します。

運転残り時間の表示について



2 設定時間が経過すると、自動的に運転を停止します

- すべてのランプが消灯します。
- 約50秒間送風後、停止します。

メモ

- 設定後に切タイマー時間を変えたいときは、もう1度 **1** を行なってください。新たに合わせた時間から切タイマーが作動します。
- 切タイマー運転を設定するときは、タンクの水量を確認してください。水量が少ないとタイマーが切れる前に水がなくなり、給水サイン(赤)の点滅とブザー音でお知らせし、運転を停止します。

切タイマー運転を解除する

切タイマーボタンを切タイマーランプ(緑)が消灯(解除)するまで押す

切タイマー運転中に



メモ

- 切タイマー運転で停止したときは、切タイマーボタンを押しても運転は再開しません。再度、運転入/切スイッチを入れてください。

お手入れサインが点滅したとき

お手入れ時期の目安をお手入れサイン(赤)が点滅してお知らせします

運転時間にかかわらず、電源プラグをコンセントに差し込んでから2週間後に、お手入れサイン(赤)が点滅します。運転を停止させ、お手入れをしてください。

1 抗菌気化フィルター・トレイのお手入れをする

お手入れのしかたは、14ページ「お手入れサインが点滅したとき」に従ってください。

2 お手入れリセットボタンを押し、お手入れサイン(赤)を解除する

お手入れが終了したら



お手入れのしかた

お守りください

○点検・お手入れを行うときは、必ず運転を停止させ、送風ファンが停止したことを確認後、電源プラグをコンセントから抜いて行ってください。また、分解はしないでください。感電・発火・故障の原因になります。

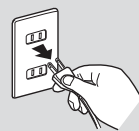

○お手入れせずに使用を続けると、カビや雑菌が繁殖し悪臭が発生したり、加湿量の低下や送風音が大きくなる原因になります。定期的にお手入れを行なってください。

ご使用のたびに

本体のごみやほこりをふき取る

- 柔らかい布でからぶきするか、水でうすめた中性洗剤をしみ込ませた布でふいてください。
- 変質や変色防止のため、ベンジン、シンナー、アルコール、アルカリ洗剤、漂白剤などは、使用しないでください。また、化学ぞうきんを使用するときは、その注意書に従ってください。

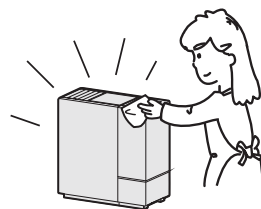

タンク内をきれいにする

- タンク内の水は、毎日新しい水道水と入れ替えてください。タンク内の水を捨て、きれいな水を少し入れ、振り洗いしてください。

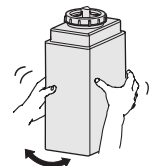

週に1回程度

吸気グリルのお手入れをする

掃除機などで吸気グリルのほこりを取る。

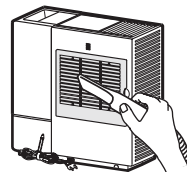

吸気グリルの汚れがひどいとき

1. 吸気グリルを取り外し、除菌フィルターを取り外す。
2. 吸気グリル、除菌フィルターは掃除機などでほこりを取る。
3. 吸気グリルに除菌フィルターを取り付ける。
※除菌フィルターは吸気グリルツメ(4箇所)に挟むように取り付ける。
4. 吸気グリルは外したときと逆の手順で本体に取り付ける。

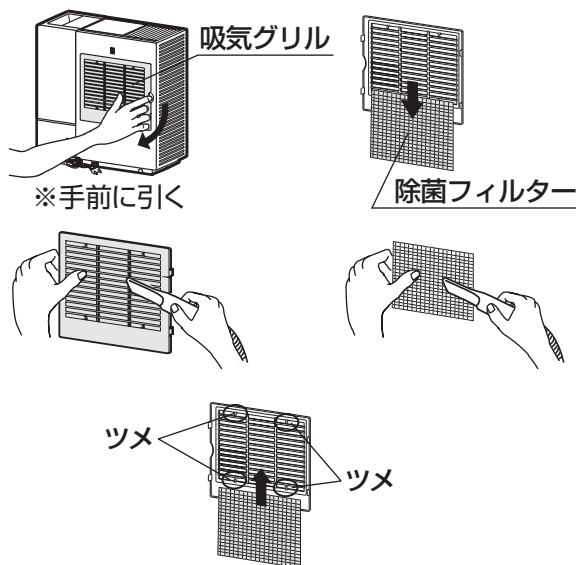

お守りください

○吸気グリルの汚れがひどくなると雑菌が繁殖し悪臭が発生したり、加湿量の低下や送風音が大きくなる原因になりますので、こまめにお手入れしてください。

お手入れサインが点滅したとき

抗菌気化フィルター・トレイのお手入れをする

抗菌気化フィルターやトレイに水アカが付着します。水アカは水道水に含まれるミネラル分が気化せずに残ったものです。お手入れせずに使用を続けると固まって取れにくくなり、カビや雑菌が繁殖し悪臭が発生したり、加湿量の低下や送風音が大きくなる原因になりますので必ずお手入れしてください。

1 タンクを取り出し、トレイを引き出す

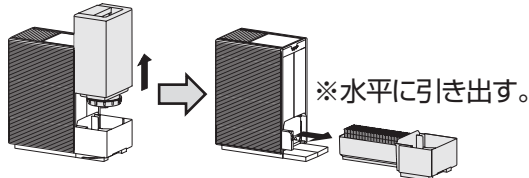

※水平に引き出す。

2 トレイから抗菌気化フィルターを取り出し、お手入れする

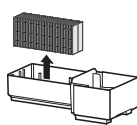

お手入れのたびに

- 水洗い後、柔らかい布で汚れをふく。
- 吹き出す風が臭ったときは当社指定の洗剤で洗浄する。

お手入れの2回に1回(1カ月に1回程度)は

- クエン酸で洗浄する。

※洗浄のしかたは、下記「抗菌気化フィルターの洗浄のしかた」に従ってください。

※抗菌気化フィルターに強い力を加えないでください。抗菌気化フィルターが破損するおそれがあります。

3 トレイの水を捨て、トレイをスポンジなどで水洗いする

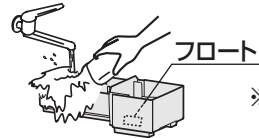

※フロートは、外さないでください。

4 抗菌気化フィルターをトレイにセットする

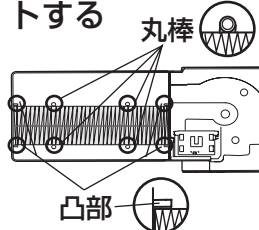

※抗菌気化フィルターはトレイの凸部と丸棒にそって入れてください。

5 トレイとタンクを本体にセットする



※トレイは奥まで確実に入れてください。

6 お手入れサイン(赤)を解除する ▶12ページ

抗菌気化フィルターの洗浄のしかた

1. むるま湯にクエン酸、または指定の洗剤を溶かし、抗菌気化フィルターを浸ける。
40℃以上のお湯は使用しないでください。部品破損の原因になります。



クエン酸、または指定の洗剤を溶かしたぬるま湯

抗菌気化フィルター

- クエン酸と指定の洗剤を一緒に入れないでください。

用途	洗浄剤	使用量	浸け置き時間
定期的に水アカを取るとき	クエン酸	1.5Lあたり約10g (大さじ1杯)※1	約30分~2時間 ※2
吹き出す風が臭ったとき	当社指定の洗剤(粉末)※3 [花王:ワイドマジックリン®]	1.5Lあたり約13.5g (大さじ1杯半)	約60分

※1 濃度が高いと部品破損の原因になります。

※2 水アカが取れにくいときは、浸け置き時間を長く(最長2時間)してください。

※3 「ワイドマジックリン®」は、花王株式会社の登録商標です。

2. 新しい水でしっかりすすぎ洗いを。



※クエン酸や洗剤の成分が残ると、臭いの発生や故障の原因になります。
※抗菌気化フィルターを外したまま機器を使用しないでください。

メモ

- 抗菌気化フィルターはクエン酸洗浄しないで使用を続けると寿命が1シーズンと短くなります。(1シーズン6カ月、1日8時間運転、水道水の硬度50mg/L(全国平均値)の場合) ▶16ページ
- クエン酸は薬局、薬店、ホームセンター、インターネットなどでお買い求めください。 ▶17ページ
- クエン酸は食品添加物で食品衛生上は無害ですが、幼児の手の届かないところで保管してください。

故障かな？と思ったら

修理を依頼する前に

次の症状は故障ではありません。修理を依頼される前に1度ご確認ください。

症 状	原 因	処 置 方 法
給水サイン(赤)が点滅している	タンクの水がなくなった。	タンクに給水してください。◀7ページ▶▶9ページ
タンクに水が入っているのに給水サイン(赤)が点滅する	本体が傾いている。	水平な場所に設置してください。◀7ページ▶
	トレイが確実に本体に入っていない。	トレイを確実に本体に入れてください。◀8ページ▶▶14ページ
	フロートが引っ掛かっている。	フロート周辺のごみを取り除いてください。◀14ページ▶
運転入/切スイッチを押し直していない。	運転入/切スイッチを押し直して	運転入/切スイッチを押し直してください。◀9ページ▶
	いない。	
湯気や霧が見えない	本製品は抗菌気化フィルターに風をあてて湿った空気を送り出す方式のため、湯気や霧は見えません。	異常ではありません。◀4ページ▶
運転しない	チャイルドロックがセットされている。	チャイルドロックを解除する。◀10ページ▶
	給水サイン(赤)が点滅している。	タンクに給水してください。◀7ページ▶▶9ページ
運転中なのに風が出ない(加湿しない)	お部屋の湿度が設定した湿度以上になっているため、加湿を止めています。	異常ではありません。◀9ページ▶
風は出ているのに、タンクの水が減らない、または風の出が少ない	吸気グリルにほこりが付着している。	吸気グリルのお手入れをしてください。◀13ページ▶
	抗菌気化フィルターに水アカやごみが付着している。	抗菌気化フィルターのお手入れをしてください。◀14ページ▶
風が冷たい	水が気化するときに熱が奪われるので、風は暖かくありません。	異常ではありません。◀4ページ▶
ハイブリッドサイン(緑)が点灯しない	設定湿度に達している。	異常ではありません。◀9ページ▶
	室内温度が高い、または低い。「省エネ」モードになっている。	
現在湿度が設定湿度より高い、または現在湿度表示が70%以下にならない	設置状況によっては現在湿度が設定湿度より高くなる場合があります。	設置場所をご確認ください。◀7ページ▶ 十分な加湿が得られているときは、運転を停止してください。◀9ページ▶
加湿器の現在湿度表示と他の湿度計の表示が一致しない	現在湿度表示は、加湿器の設置状況や湿度計の種類により異なります。	設置場所をご確認ください。◀7ページ▶ 現在湿度表示は、目安としてお使いください。◀9ページ▶
運転切換ができない	給水サイン(赤)が点滅している。	タンクに給水してください。◀7ページ▶▶9ページ
切タイマー運転ができない		
湿度が上がらない	部屋が広すぎる。	適用床面積の範囲でお使いください。◀17ページ▶
	「省エネ」、「静音」モードになっている。	「標準」、「のど・肌加湿」モードでお使いください。◀11ページ▶
	窓や戸が開いている。	窓や戸を閉めてお使いください。
音がする	「ポコポコ」という音はタンクからトレイに水が供給される時、タンクの中に空気が入る音です。	異常ではありません。
	「ブーン」、「ジー」という音は、送風ファンが動いている音です。	異常ではありません。いつもより音が大きいときは、吸気グリル・抗菌気化フィルターのお手入れをしてください。◀13ページ▶▶14ページ
臭いが出る	抗菌気化フィルター・吸気グリル・トレイが汚れている。	抗菌気化フィルター・吸気グリル・トレイのお手入れをしてください。◀13ページ▶▶14ページ
トレイ内の水に色がついている	抗菌気化フィルターの顔料が色落ちしたものです。(初めて使用したときだけです)	異常ではありません。また、人体には影響ありません。気になる方は、抗菌気化フィルターを水洗いしてください。◀8ページ▶

異常の原因と処置のしかた

次のようなエラー表示が現れたときは、適切な処置を行なってください

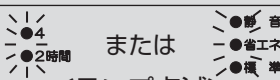
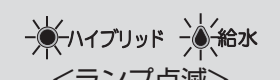
表示部(エラー表示)	原因	処置方法
 <ランプ点滅>	本体を傾けたり、転倒したため自動停止した。 (転倒自動停止装置が作動)	水平な場所に設置し、こぼれた水をふき、本体が乾いてから運転入/切スイッチを押し直してください。 <7ページ> <10ページ>
 <ランプ点滅>	室温異常(0℃以下、または40℃以上)になったため自動停止した。 (室温異常自動停止装置が作動)	設置方法を確認、運転入/切スイッチを押し直してください。 <7ページ>
 <ランプ点滅>	点検・修理が必要な故障です。	電源プラグをコンセントから抜き、お買い上げの販売店にご相談ください。 <18ページ>

処置を行っても直らないとき、上記以外のエラー表示がでたとき

故障が考えられますので、お買い上げの販売店にご相談ください。<18ページ>
 故障したまま使用を続けると、予想しない事故が発生するおそれがあります。

消耗部品の交換について

交換の目安

- 抗菌気化フィルターは、5シーズンを目安に新しいもの(別売部品)と交換してください(1シーズン6カ月、1日8時間運転、水道水の硬度50mg/L(全国平均)、月に1回クエン酸洗浄した場合)。クエン酸洗浄なしでは1シーズンです。<17ページ>
 なお、水道水の硬度の違いにより寿命が短くなる場合があります。
 また、5シーズン以内でも汚れや水アカが落ちにくくなったり、傷みや型くずれがひどいときは交換してください。交換せずに使用を続けると、カビや雑菌が繁殖し悪臭が発生したり、加湿量の低下や送風音が大きくなる原因になります。
- 除菌フィルターは、汚れが落ちにくくなったら交換をおすすめします。
 交換せずに使用を続けると、カビや雑菌が繁殖し悪臭が発生したり、加湿量の低下や送風音が大きくなる原因になります。<13ページ> <14ページ>

保管と廃棄のしかた

保管するとき(長期間使用しないとき)

- 1 「お手入れのしかた」に従ってお手入れしてください。終了後再度、電源プラグをコンセントに差し込み、お手入れリセットボタンを「ピー」と鳴るまで(約3秒間)押し、リセットしてください。<12ページ>
- 2 抗菌気化フィルターなどお手入れした部品を十分に乾かしてから、お買い上げ時の包装箱に入れるか、ポリ袋などで包み、湿気の少ないところに保管してください。
 また、本体を傾けたり、横倒しの状態にしないでください。

廃棄するとき

本体・消耗部品を廃棄するときは、各自治体の指示に従って廃棄してください。

- 消耗部品の材質
- 抗菌気化フィルター・・・プラスチック(PET)
 - 除菌フィルター・・・プラスチック(PP)

定期点検のおすすめ

長期間ご使用になりますと機器の点検が必要となります。シーズン初めやシーズン終了時にお買い上げの販売店などに点検依頼をおすすめします(有料)。

愛情点検		長年ご使用の加湿器の点検を！	
	こんな症状はありませんか	<ul style="list-style-type: none"> ・水漏れする。 ・本体が異常に熱かったり、焦げくさい臭いがする。 ・運転中に異常な音や振動がする。 ・その他の異常や故障がある。 	▶

仕様

型名	HD-RX311			
電源電圧及び周波数	AC100V 50/60Hz			
加湿運転	標準	省エネ	静音	のど・肌加湿
消費電力(最大)	161/161W	11/11W	158/158W	161/161W
加湿量(最大)*1	300 mL/h	160 mL/h	250 mL/h	300 mL/h
連続加湿時間*1	約10.7時間	約20.0時間	約12.8時間	約10.7時間
運転音	最大	25 dB	25 dB	18 dB
	最小*2	15 dB	15 dB	15 dB
タンク容量	3.2 L			
適用床面積	木造和室	8 m ² (5畳)		
	プレハブ洋室	14 m ² (8畳)		
外形寸法(高さ×幅×奥行)	325 mm×325 mm×150 mm			
質量	約3.3 kg			
電源コードの長さ	1.8 m			
安全装置	転倒自動停止装置、室温異常自動停止装置			

※1 加湿量は室温20℃・湿度30%の条件のときです。

※2 最小運転音は湿度50%設定時のときです。

部品のご注文について

次の別売部品は、お買い上げの販売店にご注文ください。その際は、型名・部品名・商品コードをはっきりとお伝えください。また、インターネットでもご注文ができます。18ページ

別売部品 (この部品は本加湿器用です。他の機器では使用しないでください。また、価格や仕様は予告なく変更することがあります。その他の部品についてはお買い上げの販売店にご相談ください。)



【クエン酸】
315円
(本体価格 300円)
商品コード：H010010

<消耗部品>

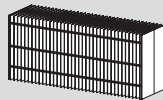

【抗菌気化フィルター】
1,680円
(本体価格 1,600円)
商品コード：H060510

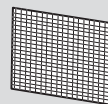

【除菌フィルター】
472円
(本体価格 450円)
商品コード：H060351

保証とアフターサービス

使用方法・お手入れのしかた・修理のご相談、別売部品の購入などは、お買い上げの販売店にご相談ください

保証について

●保証書(裏表紙に付いています) 裏表紙

- 保証書は、必ず「お買い上げ日、製造番号、販売店名」などの記入をお確かめのうえ、販売店からお受け取りください。
- 内容をよくお読みのあと、大切に保管してください。

●保証期間

保証期間は、お買い上げ日から本体3年間です。なお、消耗部品(抗菌気化フィルター・除菌フィルター)の取り替えは、保証期間中でも有料となります。

他にも有料となることがありますので、保証書をよくお読みください。

補修用性能部品について

- 補修用性能部品とは、その製品の機能を維持するために必要な部品です。
- 本加湿器の補修用性能部品は、製造打切り後9年保有しています。

修理を依頼されるときは

- 「故障かな?と思ったら」に従ってお調べください。
- 処置を行っても直らないときは、ご使用を中止し、必ず電源プラグをコンセントから抜いて、お買い上げの販売店にご相談ください。

そのときは、右の事項をご連絡ください。

15ページ 16ページ

品名：ダイニチ加湿器
型名：HD-RX311
お買い上げ日：保証書に記載
故障の症状：エラー表示など、できるだけ詳しく

●保証期間中

修理に際しましては、保証書をご提示ください。保証書の規定に従って、修理させていただきます。

●保証期間が過ぎているとき

修理すれば使用できるときには、ご希望により有料修理させていただきます。

●修理料金

技術料+部品代(+出張料)などで構成されています。

お守りください

- 修理などで加湿器を運搬するときは、必ずタンク・トレイ内の水を捨ててください。運搬の途中で水がこぼれて周囲を汚すおそれがあります。

ご相談窓口(使用方法・お手入れのしかた・修理のご相談、別売部品の購入など)

お客様ご相談窓口(通話料無料)

TEL 0120-468-110

FAX 0120-468-220

<受付時間>

11月～1月 9:00～19:00

(土は～17:00、日・祝日・年末年始は休み)

2月～10月 9:00～12:00、13:00～17:00

(土・日・祝日は休み)

※型名(本体背面に表示)をご確認のうえ、ご連絡ください。

インターネットからのお問い合わせ
<24時間受付>



インターネット

ダイニチ工業

検索



「お客様サポート/お問い合わせ」

<http://www.dainichi-net.co.jp/support/>

ダイニチ工業株式会社におけるお客様の個人情報のお取り扱いについて

1. ダイニチ工業株式会社(以下「弊社」)は、お客様の個人情報をお客様からのご相談への対応や修理及びその確認などに利用させていただき、これらの目的のためにご相談内容の記録を残すことがあります。
2. 次の場合を除き、弊社以外の第三者に個人情報を提供・開示することはありません。
 - ①修理やその確認業務を委託する場合
 - ②法令の定める規定に基づく場合
3. 個人情報に関するご相談は、お問い合わせいただきました窓口にご相談ください。



加湿器保証書

型名	HD-RX311	製造番号	
お客様	お名前 様		
	ご住所 〒		
	電話番号 (見本)		
	お買い上げ日 販売店名・住所・電話番号		
	年 月 日		
保証期間(お買い上げ日から)			
本体3年間			

本書は、本書記載内容で無料修理を行うことをお約束するものです。
 お買い上げの日から左記期間中故障が発生したときは、本書をご提示のうえ、お買い上げの販売店に修理をご依頼ください。
（お客様へお願い）
 お手数ですが、お名前・ご住所・電話番号をわかりやすくご記入ください。
 販売店の記載がないときは、それを証明する領収書などが必要となりますので、一緒に保管してください。
（ご販売店様へ）
 お買い上げ日・製造番号・貴店名・住所・電話番号を必ず記入し(記入のないときは無効となります)、本書をお客様へお渡しください。

〈無料修理規定〉

- 取扱説明書、本体貼付ラベルなどの注意書に従った正常な使用状態で故障したときは、お買い上げの販売店が無料修理致します。
- 保証期間内に故障して無料修理を受けるときは、商品と本書をご持参、ご提示のうえ、お買い上げの販売店に依頼してください。
- ご転居のときは、事前にお買い上げの販売店にご相談ください。
- ご贈答品などで本保証書に記入してあるお買い上げの販売店に修理をご依頼できないときは、弊社へご相談ください。
- 保証期間内でも次のときは、有料修理になります。
 - (イ) 使用上の誤り、不当な修理・改造による故障や損傷
 - (ロ) お買い上げ後の移動・落下などによる本体の故障や損傷、およびタンク・タンクキャップの損傷
 - (ハ) 火災、地震、水害、落雷、その他天災地変、および公害、塩害、ガス害(硫化ガスなど)などによる故障や損傷
 - (ニ) 異常電圧、指定外の電源(電圧・周波数)、ほこりなどによる故障や損傷
 - (ホ) 消耗部品(抗菌気化フィルター・除菌フィルター)の取り替え
 - (ヘ) 定期点検の費用
 - (ト) 一般家庭用以外(たとえば、業務用の長時間使用、車輛・船舶への搭載)に使用されたときの故障や損傷
 - (チ) 本書の提示がないとき
 - (リ) 本書にお買い上げ日・お客様名・販売店名の記入のないとき、あるいは字句を書き替えられたとき。通信販売などでご購入したときは、商品の送り状・領収書などの提示がないとき。
- 本書は日本国内においてのみ有効です。
- 本書は再発行致しませんので、紛失しないよう大切に保管してください。

修理メモ

※この保証書は本書に明示した期間、条件のもとにおいて無料修理をお約束するものです。したがって、この保証書によって保証書を発行している者(保証責任者)、およびそれ以外の事業者に対するお客様の法律上の権利を制限するものではありませんので、保証期間経過後の修理などについてご不明のときは、お買い上げの販売店、または弊社にお問い合わせください。
 ※保証期間経過後の修理、補修用性能部品の保有期間について詳しくは、取扱説明書(18ページ)をご覧ください。

ダイニチ工業株式会社
 〒950-1295 新潟市南区北田中 780-6
 お客様ご相談窓口 TEL 0120-468-110
 ホームページ <http://www.dainichi-net.co.jp/>

