

オイルヒーター

取扱説明書

<保証書付>裏表紙に付いています

エフ ダブルユー

エス

FW-258S FW-428S

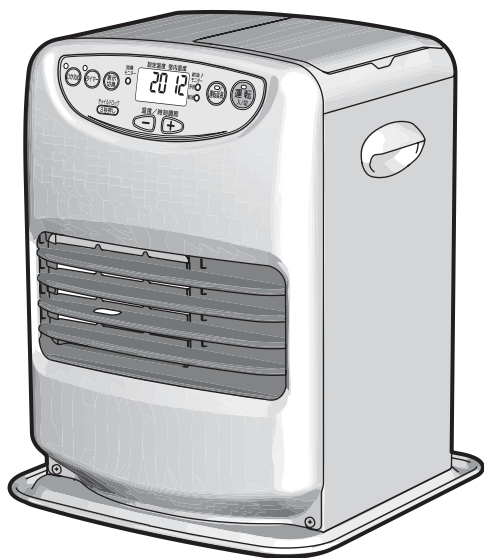

【強制通気形開放式石油ストーブ】

製品アンケートへのご協力をお願いします

(PC) <http://www.dainichi-net.co.jp/hagaki/>

(携帯) <http://www.dainichi-net.co.jp/mfh/>



※ご回答の際、ご購入機種の製造番号やお客様のメールアドレスなどの入力が必要です。
通信料などはお客様のご負担となります。

危険

ガソリン使用禁止
使用燃料：灯油
KEROSENE
ONLY

警告

換気必要
1時間に1~2回

寝るとき消火
スプレー缶厳禁

注意

変質した持ち越し灯油
使用厳禁

目次

ご使用前

安全のために必ずお守りください	1
各部のなまえ	3
使用する場所	5
使用前の準備	5

使用方法

運転を開始するとき	9
運転を停止するとき	9
設定温度を上げるとき・下げるとき	10
チャイルドロックを使用するとき	10
運転を延長・継続するとき	11
現在時刻を合わせるとき	11
タイマー運転を使用するとき	12

点検・その他

日常の点検・手入れのしかた	13
保管(長期間使用しないとき)・廃棄のしかた	14
故障・異常の見分けかたと処置のしかた	14
部品のご注文のしかた	16
部品交換について	17
定期点検のおすすめ	17
仕様	17
保証とアフターサービス	18

保証書……………裏表紙

お買い上げいただき、まことにありがとうございます。

お使いになる前に必ずこの取扱説明書をお読みにになり、正しくお使いください。



お読みにになったあとは、ご使用になる方がいつでも取り出せる場所に、大切に保管してください。

裏表紙の保証書は、「お買い上げ日、製造番号、販売店名」などの記入をお確かめください。









安全のために必ずお守りください

お使いになる方や他の人への危害、財産への損害を未然に防ぐため、必ずお守りいただくことを説明しています

誤った取り扱いをしたときに生じる危険とその程度を、次の区分で説明しています。

 危険	この表示を無視して、誤った取り扱いをすると、人が死亡、重傷を負う危険、または火災の危険が差し迫って生じることが想定される内容を示しています。
 警告	この表示を無視して、誤った取り扱いをすると、人が死亡、重傷を負う可能性、または火災の可能性が想定される内容を示しています。
 注意	この表示を無視して、誤った取り扱いをすると、人が軽傷を負う可能性や物的損害の発生が想定される内容を示しています。

本文中のマークは、次の意味を表します。

     	このマークは、してはいいけない「禁止」を表しています。	  	このマークは、必ず実行していただく「指示」を表しています。
---	-----------------------------	--	-------------------------------

危険(DANGER)

ガソリン使用禁止

ガソリンなど揮発性の高い油は絶対に使用しないでください。火災の原因になります。



警告(WARNING)

可燃物近接厳禁

カーテン、布団、毛布など燃えやすいもののそばなどで使用しないでください。火災の原因になります。可燃物とは下図に示す距離を確保してください。

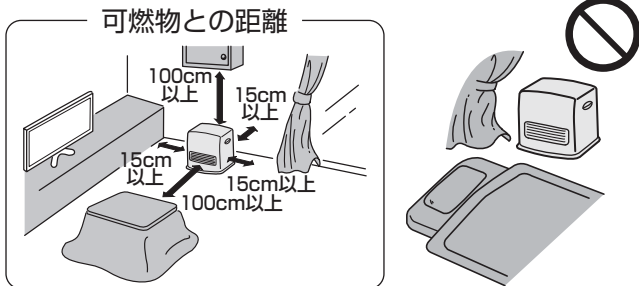

衣類の乾燥厳禁

衣類などの乾燥には使用しないでください。衣類が落下して火がつき、火災の原因になります。



温風吹出口をふさがない

衣類、紙などで温風吹出口や燃焼・温風空気取入口をふさがないでください。また、ストーブガードをご使用のときは、囲いに干し物を掛けたりしないでください。異常燃焼や火災の原因になります。



可燃性ガス使用厳禁

ファンヒーターを使用している部屋で可燃性ガスが発生するもの(ベンジン・シンナー)、スプレーを使用しないでください。火災や故障の原因になります。



換気必要

換気せずに使用を続けしないでください。酸素が不足すると不完全燃焼し、一酸化炭素などが発生して中毒になるおそれがあります。また、乳幼児や呼吸器疾患などの方は、体調不良になるおそれがあります。換気は、換気扇を使用したり、窓や戸などを2カ所以上開けると効率良く行えます。窓の凍結、地下室など換気が十分に行えない場所では使用しないでください。



スプレー缶厳禁

スプレー缶やカセットこんろ用ボンベなどを温風のあたるところに放置しないでください。熱で缶の圧力が上がり、爆発し、危険です。

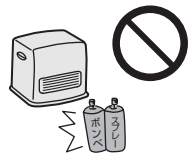

寝るとき消火

寝るときや外出するときは、必ず消火してください。予想しない事故が発生するおそれがあります。

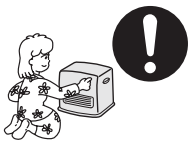

注意(CAUTION)

シリコン配合商品を使用しない

ファンヒーターの故障の原因になることが表示されているヘアケア商品などは、シリコンが配合されています。ファンヒーターと同時に使用しないでください。また、注意表示がなくてもシリコンが配合されている商品(化粧品類、衣類の防水剤・柔軟剤、家具などのつや出し剤・保護剤など)も同時使用は控えてください。やむなくご使用になるときは、ファンヒーターの運転を一時的に停止し、使用後は、換気を十分に行なってから運転を再開してください。異常燃焼のおそれや、着火ミスや途中消火、換気サイン点滅の原因になります。シリコン配合商品が原因で修理を依頼されたときは、保証期間中でも保証の対象外となります。



⚠ 注意(CAUTION)

次の場所では使用しない

火災や予想しない事故の原因になります。

- 水平でない場所、不安定な場所、振動の激しい場所
- 不安定な物をのせた棚などの下
- 風のあたる場所、部屋の出入口、屋外
- 人のいない場所、人があたる目的以外での場所(温室、飼育室など)
- 可燃性ガスの発生する場所、またはたまる場所
- 窓の凍結などのため、換気が十分に行えない場所
- 暖炉や押し入れなど、ファンヒーターが囲われる場所
- ほこり・湿気・金属粉の多い場所
- 標高1,000m以上の高地
- 直射日光のあたる場所
- 理・美容院、クリーニング店、はんだ付け作業所、メッキ・塗装工場などスプレーや化学薬品を使う場所



移動するときの注意

ファンヒーターを移動するときは、火を消してカートリッジタンクを取り出し、取っ手を持って傾けないように静かに運んでください。灯油がこぼれると火災の原因になります。



運搬するときの注意

ファンヒーターを運搬するときは、カートリッジタンク・油受皿内の灯油を抜いてください。運搬の途中で灯油がこぼれて周囲を汚すおそれがあります。



異常・故障時使用禁止

油漏れや臭い、すすの発生、炎の色など異常や故障と思われるときは使用しないでください。異常燃焼や予想しない事故の原因になります。

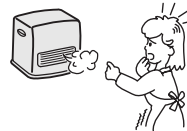

電源プラグは確実に差し込む

電源プラグはコンセントに根元まで確実に差し込み、傷んだプラグやゆるんだコンセントは使用しないでください。火災の原因になります。ぬれた手での抜き差しはしないでください。感電の原因になります。

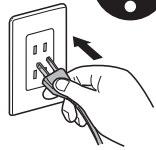

電源コードを傷めない

電源コードに無理な力を加えたり、重い物をのせないでください。また、高温部に近づけたり、束ねたまま使用しないでください。電源プラグを抜くときは、コードを持って引き抜かないでください。火災や感電の原因になります。

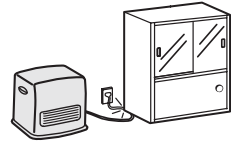

温風に直接あたらない

温風に直接長時間あたらないでください。特にお子様や、病気の方などがご使用のときは注意してください。低温やけどや脱水症状になるおそれがあります。



本体に指や異物を入れない

温風吹出口や燃焼・温風空気取入口に指や可燃物、針金などの異物を入れないでください。けがややけどを負ったり、火災や感電の原因になります。



ファンフィルターは必ず使用

ファンフィルターを取り外した状態で使用しないでください。内部にほこりがたまり、異常燃焼の原因になります。



不良灯油使用禁止

変質灯油(持ち越した灯油など)、不純灯油(灯油以外の油、水やごみが混入した灯油など)などの不良灯油を使用しないでください。異常燃焼のおそれがあります。



高温部接触禁止

燃焼中や消火直後は温風吹出口に手など触れないでください。やけどのおそれがあります。



油漏れ確認

口金は確実に閉めてください。口金を下にして油漏れがないことを確かめてください。口金を斜めに閉めたりすると簡単に口金が外れて、火災のおそれがあります。



漏れを確認

給油時消火

火災のおそれがありますので、給油は必ず消火し、火の気のないところで行ってください。

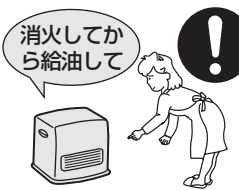

消火してから給油して

ほこりの除去

ファンフィルターは週に1回以上必ず掃除してください。ごみ、ほこりなどが付着すると異常燃焼のおそれがあります。



分解修理・改造の禁止

故障・破損したら、使用しないでください。また、お客様自身による分解・修理・改造はしないでください。不完全な修理や改造は危険です。



分解修理・改造しないで

電源プラグのお手入れをする

ときどきは電源プラグを抜き、ほこりや金属物を除去してください。ほこりがたまると湿気などで絶縁不良になり、火災の原因になります。



長期間使用しないときは電源プラグを抜く

長期間使用しないときは、電源プラグをコンセントから抜いてください。火災や予想しない事故の原因になります。



保管時にしていただくこと

長期間使用しないときや、保管するときは、必ずカートリッジタンク・油受皿内の灯油を抜き、傾けたり横倒しの状態で保管しないでください。火災のおそれがあります。



廃棄するとき

ファンヒーターを廃棄処分するときは、必ずカートリッジタンク・油受皿内の灯油を市販の給油ポンプなどで抜いてください。[14<v>-j](#) 灯油が入ったまま廃棄すると、リサイクルの際、思わぬ事故になるおそれがあります。



各部のなまえ

外観図

前面

表示部 4ページ

操作部 4ページ

炎確認窓 9ページ

温風吹出口

気密油タンク 7ページ
(以下、「カートリッジタンク」)

取っ手

口金 7ページ
(色：青)

油フィルター 13ページ 14ページ



色：青(FW-258S)
白(FW-428S)

油受皿 13ページ 14ページ

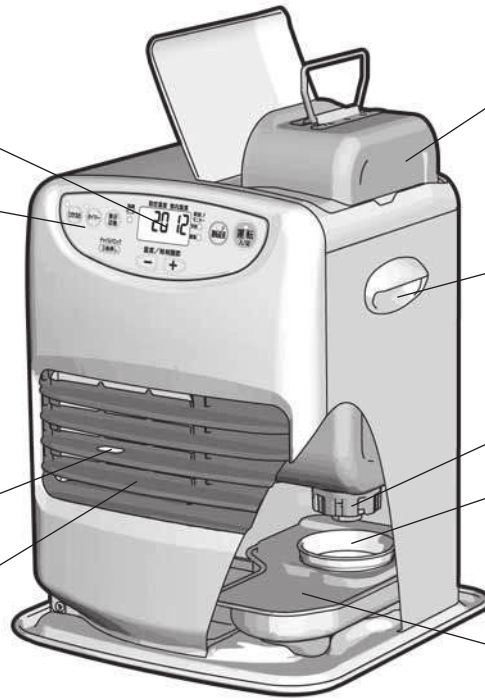

背面

内部(カートリッジタンクを抜いた状態)

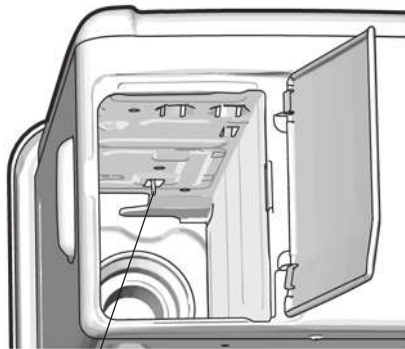

気密油タンクの
給油時消火装置 13ページ

ファンフィルター 13ページ

取っ手

燃焼・温風空気取入口

室温センサー 10ページ 14ページ

電源コード 14ページ

電源プラグ 5ページ

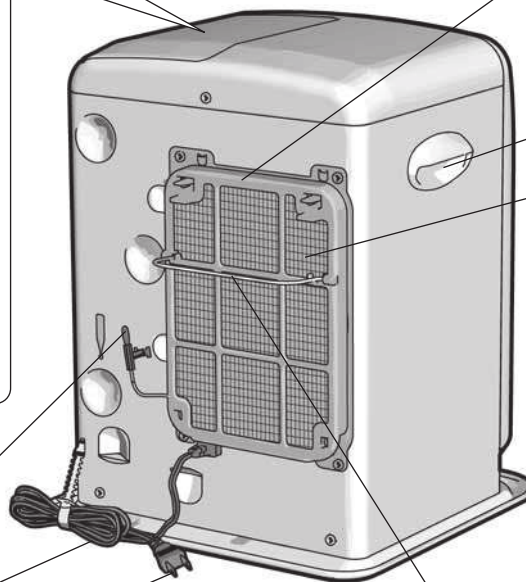

スペーサ

後ろに倒してお使いください。
カーテンなどで燃焼・温風空気取入口が
ふさがれるのを防ぎます。

運転中高温になる部分(ご注意ください)

点検・手入れが必要な部分

※外観図・操作部は機種により若干異なります。
(イラストはFW-258Sで説明しています)

操作・表示部

操作部

※表示部は説明のため、すべて表示した状態です。
使用中に、すべて表示することはありません。

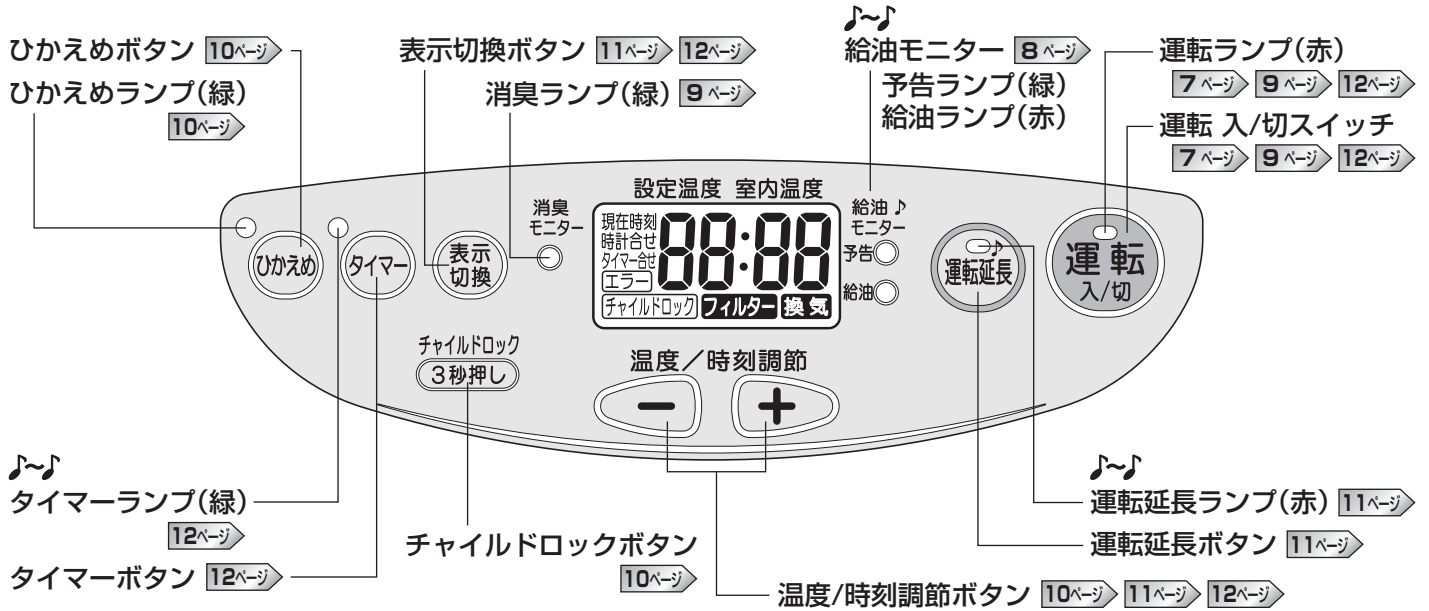

ご使用前

表示部



※バックライトは付いていません(表示部が明るくならないタイプです)。

表示部の説明

表示切換ボタンを1回押すごとに、1～4の順で表示が切り換わります。

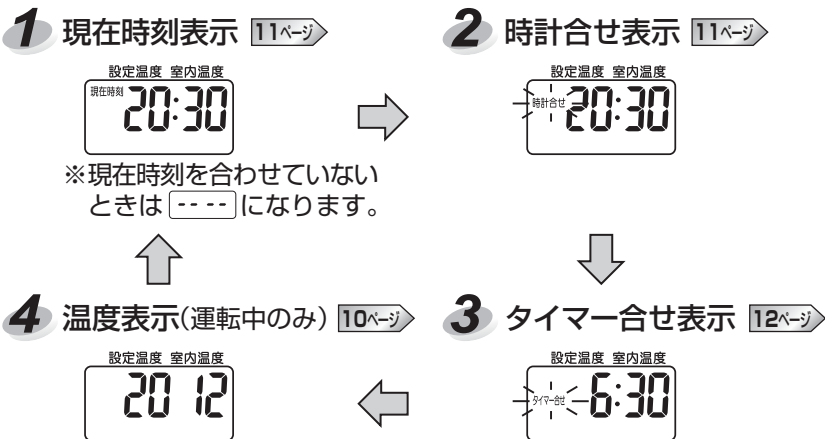

メロディーと電子音の切り換えかた

「給油の合図」と「燃烧残り時間のお知らせ」は、メロディーでお知らせします。(メロディーはそれぞれ異なります)

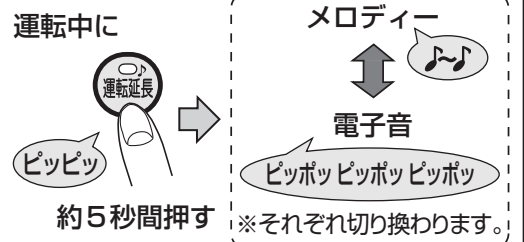

工場出荷時や電源プラグをコンセントから抜いたり、停電したときは、メロディーになります。

使用する場所

効果的に使用するために

- 外気に接する窓の下や壁側に設置する
- 温風の循環を妨げない

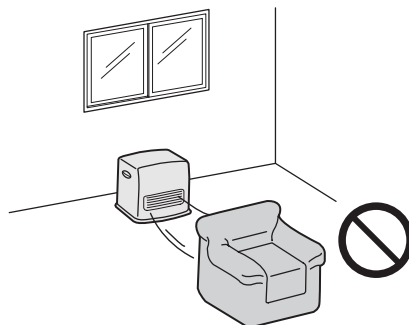
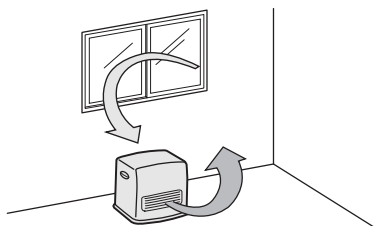

メモ

- 熱に弱い材質の床面(カーペット、木質床、畳など)で長時間使用すると、変色・ひび割れ・そり返りなどが発生することがあります。また、ほこりやたばこの煙などで変色することもあります。保護のため、マットなどを敷いて使用してください。
- 移動するときは引きずらないでください。カーペット・床面・畳に傷をつけるおそれがあります。

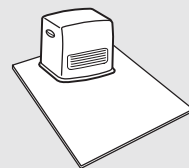

使用前の準備

ファンヒーターの取り出し

包装箱から緩衝材などを取り除き、ファンヒーターを取り出す

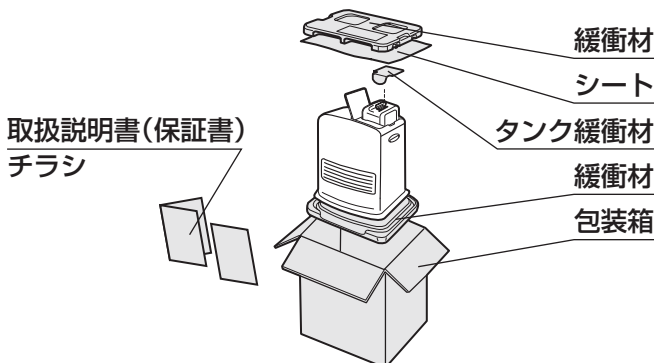

メモ

- 工場で燃焼検査を行なっているため、油受皿内に灯油が少量残り、灯油臭を感じるがありますが、異常ではありません。

お守りください

- 包装箱と緩衝材は保管時に必要となりますので、大切に保管してください。

運転開始前の準備と確認

1 水平な場所に設置する

- ファンヒーターが傾いた状態では使用しないでください。給油ランプ(赤)が誤動作によって点滅したり、予想しない事故が発生するおそれがあります。

傾いていませんか?

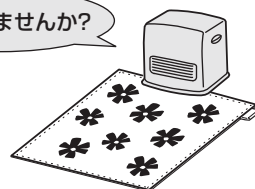

2 電源プラグをコンセント(100V)に差し込む

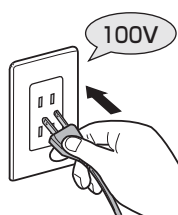

お守りください

- 200V電源には絶対に差し込まないでください。火災・感電・故障の原因になります。
- タコ足配線はしないでください。火災の原因になります。
- 電源に発電機を使用するときは、家庭用電源(100V)と同レベルの電源供給ができる機器を使用してください(詳しくは、発電機メーカーに確認してください)。機器が正常に動作せず、故障の原因となります。

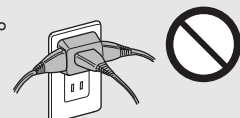

使用前の準備

燃料

燃料は必ず灯油(JIS 1号灯油)を使用してください

ガソリン、不良灯油(変質灯油・不純灯油)は、絶対に使用しないでください。

異常燃焼や故障の原因になります。

(灯油を購入されるときは、SQマークを表示している販売店で購入されることをおすすめします)

灯油とガソリンの見分けかた

指先に燃料をつけて、火の気のないところで息を吹きかけてください。

灯油	ガソリン
○ ぬれたまま	× すぐ乾く

正しい灯油の保管方法

火気・雨水・ごみ・高温・直射日光を避けた場所で、翌シーズンに持ち越さないように保管する

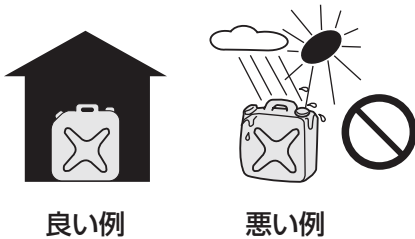

紫外線を透過しにくい色付の灯油専用容器を使用する

乳白色の容器は使用しないでください。

ふたはしっかり閉める



ホームタンクを使用しているときは、年に数回、水抜きを行う

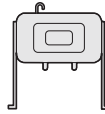

ドラム缶での保管は控える

気温の変化で栓のすき間から水が混入したり、さびが発生します。やむなくドラム缶で保管するときはカバーを掛けるなどしてください。給油時は、水・さびなどの混入がないことを確認してください。



不良灯油(変質灯油・不純灯油)とは

変質灯油

- 昨シーズンより持ち越したもの
- 温度の高い場所で保管したもの
- 日光のあたる場所で保管したもの
- 乳白色の容器で保管していたもの
- 容器のふたが開けてあったもの

不純灯油

- 灯油以外の油(ガソリン、シンナー、天ぷら油、機械油、重油、軽油、灯油添加剤など)がほんの少しでも混入したもの
- 水やごみ、ドラム缶のさびなどが混入したもの
- 灯油水抜剤や助燃剤を添加したもの

変質灯油の見分けかた

2つのコップを比較し、灯油に少しでも色がついていたり、すっぱい臭いのするものは変質灯油です。

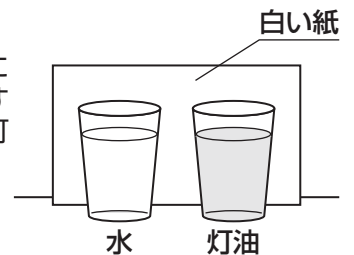

灯油以外の油・水・ごみを入れないで!!



変質灯油や不純灯油などの不良灯油を使用したときの症状

- 臭いが強くなる。
- 黄色い炎が混じる。 [9ページ](#)
- 火力が上がらない。
- 消火ににくい。
- 着火ににくい。
- 給油ランプ(赤)、または予告ランプ(緑)が点滅する。
- 途中消火する(E02、E03、E13)。



万一変質灯油や不純灯油などの不良灯油を使用したときの処置方法

- 灯油を抜き、きれいな灯油でカートリッジタンク・油受皿内・油フィルターを洗ってからご使用ください。 [13ページ](#) [14ページ](#)
- 着火・消火を5回程度繰り返してください。そのとき少し臭いがしますので、換気を十分に行なってください。
- それでも直らないときは修理が必要となります。お買い上げの販売店にご相談ください。 [18ページ](#)

メモ

- 不良灯油(変質灯油・不純灯油)が原因で修理を依頼されたときは、保証期間中でも保証の対象外となります。

使用前の準備

給油のしかた

給油は必ず消火し、火の気のないところで行なってください。

万一の事故を防ぐため、運転中にカートリッジタンクを取り出すと、給油時消火装置が作動し、「E11」を表示して自動消火します。[15ページ](#)

1 運転が停止していることを確認する

- 運転中のときは、運転入/切スイッチを押してください。



- 運転ランプ(赤)が消灯します。

2 カートリッジタンクを取り出す

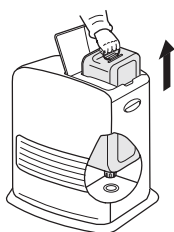

3 口金を外す

- 外した口金にごみ、糸くず、ほこりなど付着しないように注意してください。また、ぶついたり落としたりしないよう取り扱いに注意してください。
- 口金の外側を持って回すと手が汚れにくく、外しやすくなります。

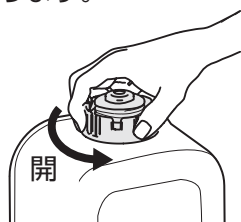

5 口金を確実に閉める

- 口金を閉めたあと、下図のように斜め上から見てタンクの赤い線が見えないことを確認してください。

(FW-258S)

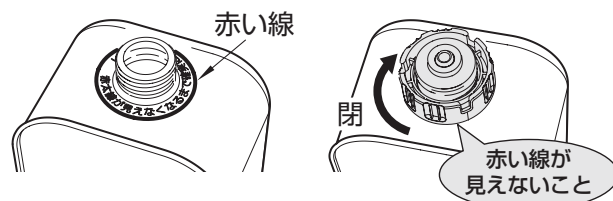

(FW-428S)

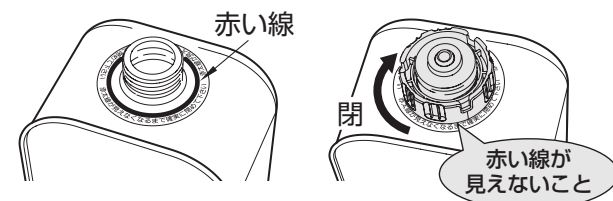

- 必ず火の気のないところで口金を下にして油漏れがないことを確認してください。
※漏れているときは、口金を交換してください。

[16ページ](#)

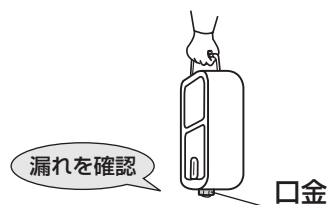

4 給油する

- 油量計の上端を超えないよう給油し、灯油をあふれさせたり、こぼしたりしないように注意してください。
- こぼれた灯油は完全にふき取ってください。

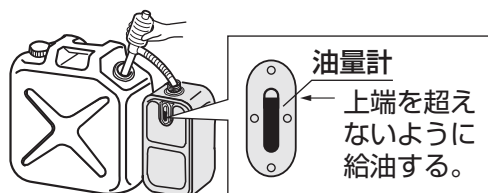

6 カートリッジタンクをセットする

- カートリッジタンクをセットしたあと、ファンヒーターをゆすったりすると、口金の外側が灯油でぬれることがあります。

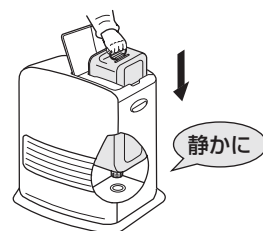

お守りください

- カートリッジタンクと油フィルターは、機種により異なります。専用のものご使用ください。
- 給油時、口金をぶつけないよう、取り扱いに注意してください。口金が変形すると、油漏れのおそれや灯油が出なくなり、給油ランプ(赤)が点滅することがあります。[16ページ](#)
なお、カートリッジタンク・口金の変形は、保証期間中でも保証の対象外となります。

給油の合図

給油2段階サイン

- 給油の合図を2回に分けてメロディーとランプの点滅でお知らせしますので、手が離せないときも余裕をもって給油が行えます。
(メロディーお知らせを電子音に切り換えるには…)

1回目のお知らせ

- カートリッジタンクの灯油がなくなり、油受皿の灯油が少なくなると、予告ランプ(緑)がゆっくりと点滅し、メロディーが鳴ります。

(FW-258S)



約25~50分

(FW-428S)



約20~70分

2回目のお知らせ

- 油受皿の灯油がさらに少なくなると、給油ランプ(赤)が速く点滅し、メロディーが鳴って火力が小さくなります。
- ・2回目は速いメロディーでお知らせします。
- ・設定温度が「Hi」のときは、大火力で燃焼しますので、右の燃焼時間より短くなります。

(1回目のお知らせから次の時間で自動消火します)
約30分(FW-258S)
約20分(FW-428S)



約35~45分



約30~40分

自動消火

- そのまま使用を続けると、油受皿の灯油がなくなり、「E03」を表示して自動消火します。使用状況などにより2回目のお知らせと同時に消火することがあります。
- 給油を行い、運転入/切スイッチを押すと、運転を開始します。



※燃焼時間は火力によって異なります。

ご使用前

メモ

- 給油2段階サイン中に電源プラグをコンセントから抜いたり停電したときは、次回運転時は2回目のお知らせとなります。また、燃焼時間は前回の使用状況により異なります。

運転を開始するとき

ひかえめランプ

※FW-428Sは、ひかえめボタン内にあります。

ひかえめボタン

表示切換ボタン

チャイルドロックボタン

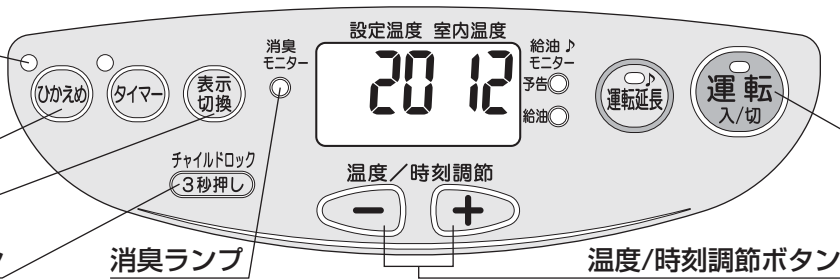

運転ランプ

運転入/切スイッチ

運転入/切スイッチを押し、運転を開始します

運転停止中に



を押す



約40秒後に着火します。

- 運転ランプ(赤)が点灯します。
- 設定温度と室内温度を表示します。
 - ・室内温度は、1℃から表示し、0℃以下のときは「Lo」を表示します。

- 着火動作時数秒間、消臭ランプ(緑)が点滅し、設定温度と室内温度により自動的に燃焼量を変え運転します。
- 着火するとき「カタン」という電磁弁が開く音がしますが、異常ではありません。

炎確認窓から炎の状態を確認する

炎確認窓

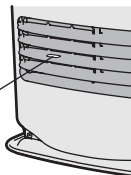

○正常燃焼

- 青い炎で燃焼する。
- バーナの網が赤くなっている場合でも、炎の中に黄色い炎が筋状に現れなければ異常ではありません。

×異常燃焼

- 炎の中に黄色い炎が筋状に現れる。

処置を行なってください。16ページ

メモ

- 初めてお使いになるときは、防錆油や耐熱塗料が焼け、煙や臭いが出ることがあります。1時間ほどでおさまりますので、部屋の換気をしながらご使用ください。オレンジ色の炎が出る場合は、しばらくの間、燃焼を続けているとおさまります。

運転を停止するとき

運転入/切スイッチを押し、運転を停止します

運転中に



を押す

(FW-258S) (FW-428S)



約8秒間、消臭ランプ(緑)が点滅後に消火します。

- 運転ランプ(赤)が消灯し、消臭ランプ(緑)が点滅します。

- 必ず火が消えたことを確認してください。
- 消火するとき「カタン」という電磁弁が閉じる音がしますが、異常ではありません。

お守りください

- 消火は必ず運転入/切スイッチで行なってください。また、運転停止後3分間は、本体を冷やすためファンが回っていますので、電源プラグをコンセントから抜かないでください。電源プラグを抜いて消火したり、消火後すぐに電源プラグを抜くと、故障の原因になります。

消臭機能

着火するときや消火するときが発生する臭いの原因となる未燃ガスの発生を抑える機能です。消臭機能が動作しているとき、消臭ランプ(緑)が点滅してお知らせします。

着火するとき

- 運転入/切スイッチを押すと、着火動作時数秒間、未燃ガスの発生を抑えています。

消火するとき

- 運転入/切スイッチを押すと、約8秒間、未燃ガスを燃焼させてから消火します。
- 異常停止や短時間での運転では消臭機能は動作しません。

(FW-258S) (FW-428S)



設定温度を上げるとき・下げるとき

温度/時刻調節ボタンを押し、設定温度を調節します

- 室内温度を目安に設定温度を調節してください。
- 設定温度は12~30℃の範囲と、「Lo」(常に小火力)、「Hi」(常に大火力)に調節できます。
- 現在時刻表示にしているときは、表示切換ボタンを押し温度表示にしてから調節してください。◀4ページ

設定温度を上げるとき



- 1回押すごとに1℃ずつ上がります。

設定温度を下げるとき



- 1回押すごとに1℃ずつ下がります。

ひかえめ運転

ファンヒーターがお部屋の暖まり具合を自動的に判断し、身体に感じる温度を変えることなく、燃焼量を抑え運転します。

ひかえめ運転にするとき



ひかえめ運転を解除するとき



メモ

- 狭い部屋や断熱のよい部屋で使用したり、秋口・春先など外気温が比較的高いときに、室内温度が上がり過ぎてしまうことがあります。そのときでも燃焼を続けていますので、あついと感じたときは運転を停止してください。
- 室内温度の表示は、室温センサーが検知した室内温度の目安です。設置方法などにより寒暖計の温度とは一致しないことがあります。
- 電源プラグをコンセントから抜いたり、停電したときは、設定温度が解除されます。再度、調節してください。

設定温度 室内温度
20 26

チャイルドロックを使用するとき

チャイルドロックをセットする

小さなお子さまのいたずらや、運転誤操作を防止したいときにお使いください。

チャイルドロックボタンを押し、セットします

運転中、運転停止中のどちらでもセットできます。

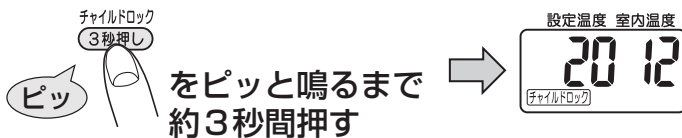

- チャイルドロックサインを表示します。

メモ

- 電源プラグをコンセントから抜いたり、停電したときは、チャイルドロックが解除されます。再度、セットしてください。

運転中のとき

運転を停止できる

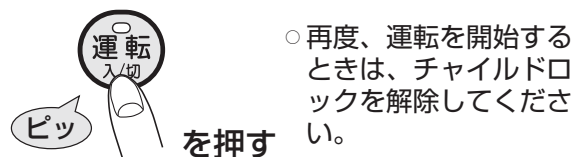

運転を延長できる

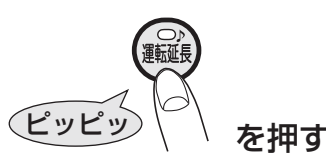

運転停止中のとき

- チャイルドロックの解除以外は操作ができなくなります。

チャイルドロックを解除する

チャイルドロックボタンを押し、解除します(運転中、運転停止中のどちらでも解除できます)

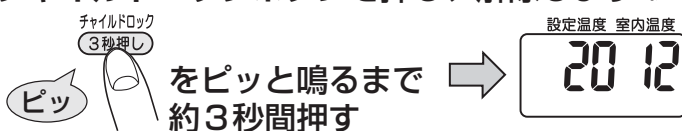

- チャイルドロックサインが消えます。

運転を延長・継続するとき

タイマーランプ

※FW-428Sは、
タイマーボタン
内にあります。

タイマーボタン

表示切換ボタン

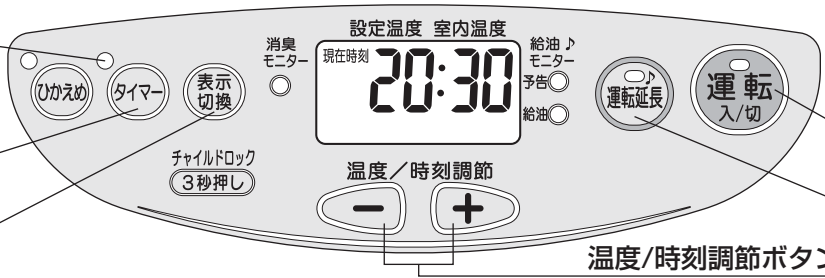

運転ランプ 運転入/切スイッチ

運転延長ランプ 運転延長ボタン

消し忘れによる万一の事故を防ぐため、運転開始後、3時間で自動消火します

燃焼残り時間をお知らせするとき

3時間で自動消火する前に、運転延長ランプ(赤)とメロディーでお知らせします。

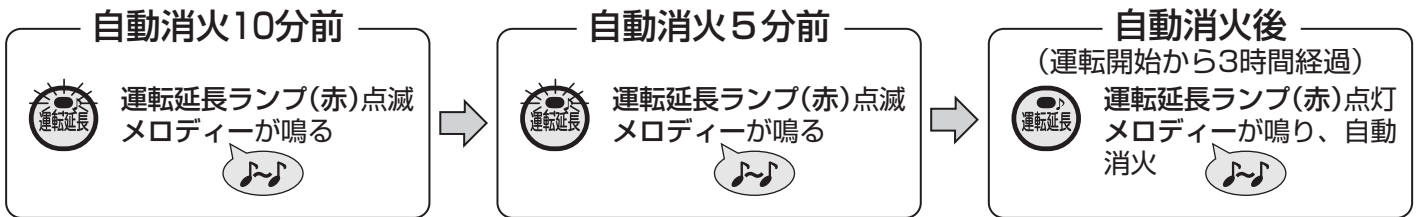

自動消火せずに運転を継続するとき

運転中に



- 燃焼残り時間のお知らせに関係なく、運転延長ボタンを押したときから、さらに3時間運転を継続します。

お守りください

- 継続して長時間運転するときは、お部屋の換気に十分注意してください。◀ 1ページ
- 寝るときや外出するときは、消し忘れ消火装置には頼らず、必ず運転入/切スイッチで消火してください。予想しない事故が発生するおそれがあります。

現在時刻を合わせるとき

タイマー運転を使用するときは、現在時刻を合わせてください

現在時刻合わせは、運転中、運転停止中のどちらでも行えます。

現在時刻を午後8時30分に合わせるとき

1 時計合せ表示にする ◀ 4ページ

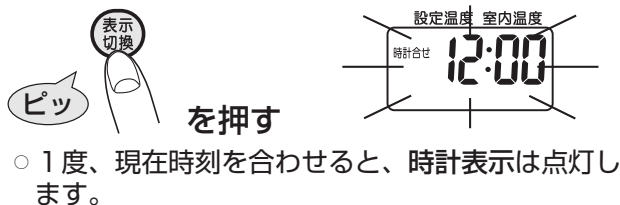

3 現在時刻表示にする

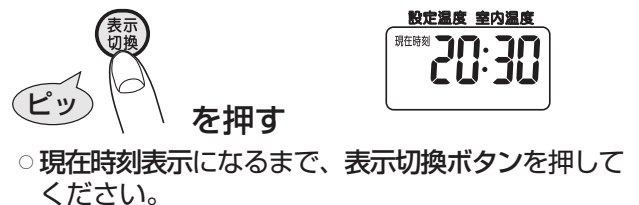

2 現在時刻を合わせる



- 時計は0:00から23:59を表示します。
- (+)を押すと1分進み、(-)を押すと1分戻ります。
- (-)または(+)をしばらく押し続けると10分単位で早送りができます。

タイマー運転を使用するとき

タイマー運転開始時刻をセットする

タイマー運転を使用するときには、タイマー運転開始時刻を合わせてください
現在時刻合わせ、タイマー運転開始時刻合わせは運転中、運転停止中のどちらでも行えます。

タイマー運転開始時刻を午前6時30分にするとき

1 現在時刻が合わせてあることを確認する



- 現在時刻を合わせないとタイマー運転はできません。
- 現在時刻の合わせかたは、11ページを参照してください。

4 運転状態にする

- 運転中は、運転入/切スイッチを押す必要はありません。
 - 運転ランプ(赤)が点灯します。
-

2 タイマー合せ表示にする 4ページ

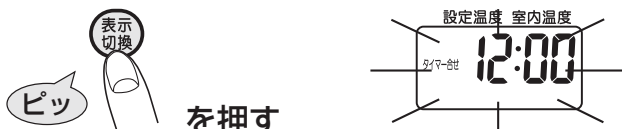

- 1度、タイマー運転開始時刻を合わせると、時計表示は点灯します。

5 タイマー運転待機中にする

- 運転ランプ(赤)が消灯し、タイマーランプ(緑)が点灯すると、セットが完了します。
 - タイマー運転をセットしてから運転入/切スイッチを押すと、タイマー運転が解除されますので、ご注意ください。
 - 1度、タイマー運転開始時刻を合わせると、次回からは4、5を行うだけで同じ時刻に運転が開始できます。
-

3 タイマー運転開始時刻を合わせる



- 時計は0:00から23:59を表示します。
- (+)を押すと1分進み、(-)を押すと1分戻ります。
- (-)または(+)をしばらく押し続けると10分単位で早送りができます。

メモ

- 電源プラグをコンセントから抜いたり、停電したときは、再度、現在時刻を合わせ、タイマー運転開始時刻をセットしてください。
- カートリッジタンクを取り出したり、地震や強い振動・衝撃を受けたことにより安全装置が作動したときは、もう1度4からセットしてください。

セットした時刻になるとタイマー運転開始

セットした時刻になると自動的にタイマー運転を開始し、安全のため1時間で自動消火します。
自動消火する前にタイマーランプ(緑)とメロディーでお知らせします。

(メロディーお知らせを電子音に切り換えるには… 4ページ)

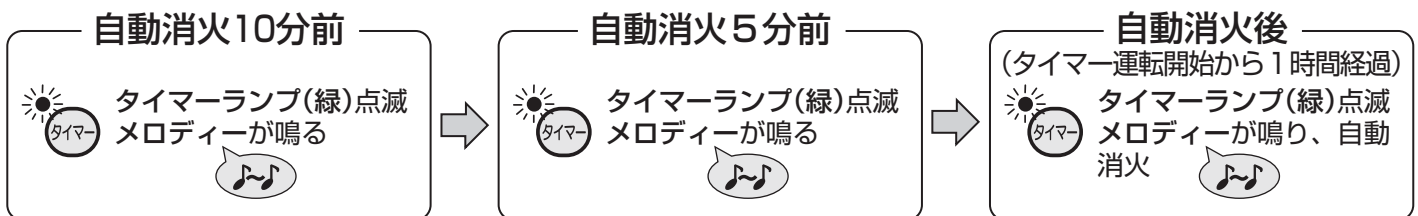

自動消火せずに運転を継続するときは、タイマーボタンを押し、タイマー運転を解除してください。

タイマー運転を解除する

タイマー運転待機中

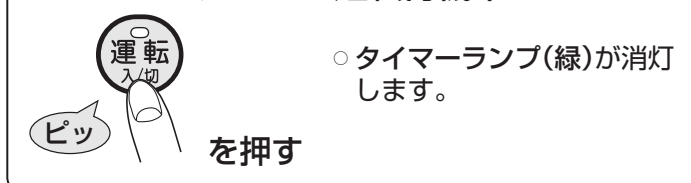

タイマー運転中

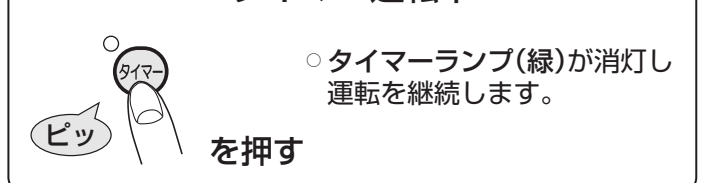

日常の点検・手入れのしかた

● お守りください ●

- 点検・手入れを行うときは、必ず運転を停止させ、本体が冷えてから電源プラグをコンセントから抜き、点検・手入れを行なってください。また、分解はしないでください。火災ややけどのおそれがあります。

ご使用のたびに

本体の周辺に可燃物はないか

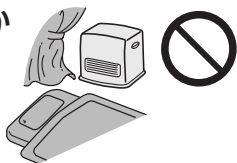

油漏れ・油のたまり・油のにじみはないか

異常があるときは使用を中止し、お買い上げの販売店にご相談ください。

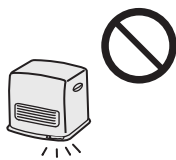

本体のごみやほこりをふき取る

柔らかい布でからぶきするか、うすめた中性洗剤をしみ込ませた布でふいてください。本体をベンジン・シンナーなどでふかないでください。

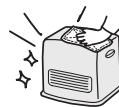

週に1回以上は

ファンフィルターのほこりを取る
ファンカバー ファンフィルター



汚れがひどいときは、洗剤などを使って浸け置きし、水で洗い流してください。

ファンフィルターの外しかた

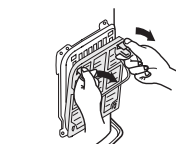

上のツマミを押し、手前に持ち上げる。

ファンフィルターの取り付けかた

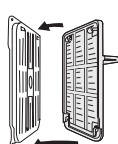

下のツメをはめてから上部を押し。

● お守りください ●

- ファンカバーからファンフィルターを取り外してお手入れするときは、ファンフィルターに強い力をかけないでください。ファンフィルターが破損することがあります。

1カ月に1回以上は

安全装置の点検をする

対震自動
消火装置

燃焼中に本体をゆすり、消火するか確認してください。消火しないときは修理が必要です。お買い上げの販売店にご相談ください。

気密油タンクの
給油時消火装置

カートリッジタンクを取り出し、本体内部のレバーを下に押し、指を離れたときにもとに戻るか確認してください(右図)。正常に動かないときは修理が必要です。お買い上げの販売店にご相談ください。(レバーの位置は3ページを参照)

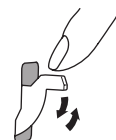

油受皿内の点検をする

カートリッジタンクに直接水を混入しなくても、設置場所の温度変化などで結露によりホームタンクやカートリッジタンク内に水がたまり、油フィルター・油受皿内に流入することがあります。水が混入していたときは、14ページの2に従い水を取り除いてください。また、ホームタンクを使用しているときは、年に数回、水抜きを行なってください。

油受皿内に水が
混入すると

- 給油ランプ(赤)の点滅が止まらない
- 着火ミスしたり、異常停止する(E02、E03)

油フィルターの点検・掃除をする

以下の手順に従い、点検・掃除を行なってください。

油フィルターに
水やごみが
たまっていると

- 給油ランプ(赤)、または予告ランプ(緑)の点滅が止まらない

1 油フィルターを取り出して確認する(取り出すときは、灯油などで床や衣服などを汚さないよう注意してください)

- 油フィルターに灯油を入れ、持ち上げる。



灯油が連続的に落ちる。
(油フィルターには少量の灯油が残ります)

正常です。

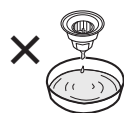

灯油の落ちが悪い。または全く落ちない。
(油フィルターに灯油が多く残っている)

2に従い、掃除してください。

2 油フィルターは、きれいな灯油ですすぎ洗いし、よく乾燥させる

油フィルター

灯油

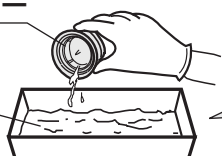

- 油フィルターは、きれいな灯油ですすぎ洗いし、ごみなどを取り除き、布などで灯油をふき取ったあと、日陰に置いてよく乾燥させてください。油フィルターに水分が残っていると、灯油が落ちず、給油ランプ(赤)が点滅します。

洗浄後の灯油の処分は、灯油をお買い求めになった販売店にご相談ください。洗浄後の灯油を使用すると故障の原因になります。

保管(長期間使用しないとき)・廃棄のしかた

次の手順に従ってファンヒーターを保管してください

1 電源コードを束ねる

2 カートリッジタンク・油受皿内の灯油を抜く

- 油フィルターを取り除き、市販の給油ポンプなどで、油受皿内の灯油やごみ、水を抜いてください。
(給油ポンプの先を平らにカットすると、抜き取りやすくなります)

市販の給油ポンプ



抜き取った灯油の処分は、灯油をお買い求めになった販売店にご相談ください。

適当な容器(約1L)

プラスチック製の容器を使用したときは長時間そのまま、放置しないでください。

3 ファンフィルター・油フィルター
の掃除をする 13ページ

4 本体の汚れをふき取る 13ページ

5 ファンヒーターを包装箱に入れる
○湿気の少ない場所に保管してください。

お守りください

- ファンヒーターを傾けたり、横倒しの状態で保管しないでください。抜けきれなかった灯油が漏れ、火災のおそれがあります。
- カートリッジタンク・油受皿内の灯油を抜かずに保管すると、灯油が変質し故障のおそれがあります。
- 灯油は翌シーズンに持ち越さず、使いきるようにしてください。

メモ

- 別売のスポイトを用意しています。スポイトを使用すると、市販の給油ポンプで抜けきらなかった灯油が抜き取りやすくなります。 16ページ



スポイト
173円
(本体価格165円)

廃棄するとき

- ファンヒーターを廃棄処分するときは、各自治体の指示に従ってください。
- 必ずカートリッジタンク・油受皿内の灯油を市販の給油ポンプなどで抜いてください。灯油が入ったまま廃棄すると、リサイクルの際、思わぬ事故になるおそれがあります。
- 灯油の処分は、灯油をお買い求めになった販売店にご相談ください。

故障・異常の見分けかたと処置のしかた

修理を依頼する前に

次の症状は故障ではありません。修理を依頼される前にもう1度ご確認ください。

症状	原因
すぐ着火しない	○予熱時間が約40秒必要です。 ○給油直後は灯油が送油経路に回るまで時間がかかります。 2、3回着火動作を繰り返してください。
「ジー」、「カタン」と音がする	着火するための動作音です。異常ではありません。
初めて使用するときや灯油がなくなり、再び着火するとき白煙が出る	灯油の気化ガスがバーナに充分回らないと、このような症状が出ることがありますが、異常ではありません。
初めて使用するときオレンジ色の炎や煙、臭いが出る	防錆油や耐熱塗料が焼けるためです。煙や臭いは1時間ほどでおさまりますので、部屋の換気をしながらご使用ください。 オレンジ色の炎は、しばらくの間、燃焼を続けているとおさまります。
炎の色がピンク、またはオレンジ色になる	超音波式の加湿器を使用すると起こります。 水に含まれるカルシウム分による反応です。
炎の色がときどきチラチラと赤くなる	空気中のほこりが燃えるためです。
バーナの網が赤くなる	炎の中に黄色い炎が筋状に現れなければ、異常ではありません。
設定温度を高くにしても室内温度が上がらない	部屋が広すぎるときに起こります。
室内温度が設定温度より高くなる	狭い部屋や断熱のよい部屋で使用したり、秋口・春先など外気温が比較的高いときに室内温度が上がり過ぎてしまうことがあります。そのときでも燃焼を続けていますので、あつと感じたときは運転を停止してください。
室内温度表示が部屋の寒暖計と一致しない	室内温度の表示は、室温センサーが検知した室内温度の目安です。 設置方法などにより寒暖計の温度とは一致しないことがあります。
運転中や消火直後に「ポコ」、「パキッ」などの音がする	金属が熱により膨張・収縮するためです。 異常ではありません。
運転停止後、約8秒後に「カタン」と音がする	消火時の動作音です。異常ではありません。
本体側面やカートリッジタンクが熱くなる	燃焼熱により熱くなりますが、異常ではありません。

故障・異常の見分けかたと処置のしかた

異常の原因と処置のしかた

何らかの異常で表のようなエラー表示や症状が現れたときは、適切な処置を行なってください

表示部(エラー表示)	原因(安全装置)	処置方法
--- E 00	○電源プラグが抜けたため、自動消火した。 ○一時停電したため、自動消火した。 (停電安全装置が作動)	電源プラグを確実にコンセントに差し込み、 運転入/切スイッチ を押し直す。 ◀5ページ
E 01	○本体を傾けたため、自動消火した。 ○地震(約震度5以上)や強い振動、衝撃を受けたため、自動消火した。 (対震自動消火装置が作動)	○水平な場所に設置する。 ○周囲の可燃物、機器の損傷、油のあふれなど異常がないことを確認したあと、 運転入/切スイッチ を押し直す。 ◀5ページ
E 02	油フィルター・油受皿内に水やごみがたまったため、着火ミスしたり、自動消火した。 (点火安全装置が作動)	○カートリッジタンク・油フィルター・油受皿内の水やごみを取り除き、 運転入/切スイッチ を押し直す。 ◀13ページ ▶14ページ
E 03	(燃焼制御装置が作動)	○処置を行っても繰り返し作動するときは使用を中止し、お買い上げの販売店にご相談ください。 ◀18ページ
E 07	室内温度が異常に高温(40℃以上)になったため、自動消火した。 (室温異常高温防止装置が作動)	設置方法を確かめ、 運転入/切スイッチ を押し直す。 ◀1ページ ▶5ページ
E 09	燃焼・温風空気取入口、ファンフィルター、温風吹出口が物でふさがれたり、ほこりがたまったため、自動消火した。 (過熱防止装置が作動)	○燃焼・温風空気取入口、温風吹出口の障害物を取り除き、掃除したあと、 運転入/切スイッチ を押し直す。 ○処置を行っても繰り返し作動するときは使用を中止し、お買い上げの販売店にご相談ください。 ◀18ページ
E 11	○運転中にカートリッジタンクを取り出したため、自動消火した。 ○カートリッジタンクが未セットのまま、 運転入/切スイッチ を押ししたため、自動消火した。 (気密油タンクの給油時消火装置が作動)	カートリッジタンクをセットし、 運転入/切スイッチ を押し直す。 ◀7ページ
E 13	密閉した部屋で使用したとき、不完全燃焼(部屋の空気の異常状態)を防止するため、自動消火した。 (不完全燃焼防止装置が作動)	部屋の空気を入れ替えてから 運転入/切スイッチ を押し直す(使用中は必ず1時間に1~2回換気する)。 ◀1ページ
	シリコン配合商品の使用により、燃焼部にシリコン酸化物が付着したため、自動消火した。 ◀2ページ	お買い上げの販売店にご相談ください。 ◀18ページ
HHH (1秒点滅)	換気しないで使用を続け、不完全燃焼防止装置が連続して4回以上作動したため、自動消火した。 (不完全燃焼通知機能が作動)	○部屋の空気を入れ替えてから電源プラグをコンセントに差し直し、 運転入/切スイッチ を押し直す。 ○繰り返し作動するときは、お買い上げの販売店にご相談ください。 ◀18ページ
HHH (0.2秒点滅)	さらに不完全燃焼防止装置が3回作動したため、自動消火し、点火できなくなった。 (再点火防止機能が作動)	点検・修理が必要です。 お買い上げの販売店にご相談ください。 ◀18ページ
運転延長ランプ(赤)点灯	燃焼を開始してから3時間が経過したため、自動消火した。 (消し忘れ消火装置が作動)	運転入/切スイッチ を押し直す。 ◀11ページ
運転ランプ(赤)点滅 運転延長ランプ(赤)点滅 Err	運転入/切スイッチ が押し続けられたため、自動消火した。	表示・操作部周辺の障害物を取り除き、電源プラグをコンセントに差し直してから 運転入/切スイッチ を押し直す。
上記以外のエラー (例: F 00、F 15)	点検・修理が必要な故障です。	表示内容を控えたあと、電源プラグをコンセントから抜き、お買い上げの販売店にご相談ください。 ◀18ページ

症状	原因	処置方法
ボタンを押しても反応しない	チャイルドロックがセットされている。	チャイルドロックを解除する。 10ページ
	電源プラグが抜けている。	電源プラグをコンセントに差し込む。 5ページ
換気サインの点滅が止まらない	部屋の換気が不十分。	換気を十分に行う(使用中は必ず1時間に1~2回換気する)。 1ページ
	シリコン配合商品の使用により、燃焼部にシリコン酸化物が付着した。 2ページ	お買い上げの販売店にご相談ください。 18ページ
給油ランプ(赤)、または予告ランプ(緑)の点滅が止まらない	灯油がなくなった。	給油する。 7ページ
	本体が傾いている。	水平な場所に設置する。 5ページ
	カートリッジタンクが変形している。	油フィルターに灯油がたまっていないときは、カートリッジタンクを新しいものと交換する(次項を参照)。
	カートリッジタンクが間違っている。	本体専用のカートリッジタンクを使用する。 3ページ
火力が上がらない	給油ランプ(赤)が点滅している。	給油する。 7ページ
	変質灯油・不純灯油を使用した。 6ページ	
異常燃焼を起こす 9ページ	変質灯油・不純灯油を使用した。 6ページ	<ul style="list-style-type: none"> 灯油を抜き、きれいな灯油でカートリッジタンク・油受皿内・油フィルターを洗う。 13ページ 14ページ 着火・消火を5回程度繰り返す。 (少し臭いがしますので、換気を十分に行なってください) 1ページ
	ファンフィルターにほこりがたまった。	ファンフィルターの掃除をする。 13ページ
臭いが強い	変質灯油・不純灯油を使用した。 6ページ	灯油を抜き、きれいな灯油でカートリッジタンク・油受皿内・油フィルターを洗う。 13ページ 14ページ
	灯油がこぼれたり、漏れている。	使用を中止し、お買い上げの販売店にご相談ください。 18ページ
油が漏れている	カートリッジタンクを入れたまま移動した。	
	不純灯油を使用した。 6ページ	

処置を行っても直らないとき

故障が考えられますので、お買い上げの販売店にご相談ください。 [18ページ](#)
 故障したまま使用を続けると、予想しない事故が発生するおそれがあります。

部品のご注文のしかた

次の別売部品は、お買い上げの販売店にご注文ください。その際は、型式の呼び・部品名をはっきりとお伝えください。また、インターネットでもご注文ができます。 [18ページ](#)

別売部品



スポイト
173円
(本体価格 165円)



カートリッジタンク
※(タンク)口金付
3,150円
(本体価格 3,000円)

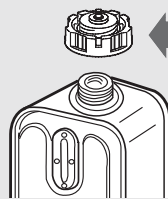

(タンク)口金
840円
(本体価格 800円)

<消耗部品>



油フィルター
525円
(本体価格 500円)



ファンフィルター
1,050円
(本体価格 1,000円)

この部品は本ファンヒーター用です。他の機器では使用しないでください。
 価格は予告なく変更することがあります。
 その他の部品についてはお買い上げの販売店にご相談ください。

部品交換について

部品交換が必要なときは、お買い上げの販売店、または修理資格者（財団法人日本石油燃焼機器保守協会（TEL03-3499-2928）で行う技術管理講習会修了者（石油機器技術管理士）など）のいる店などにご依頼ください。

お守りください

- 修理・部品交換は、お客様自身では絶対に行わないでください。けがややけどのおそれがあります。

定期点検のおすすめ

2シーズンに1回の定期点検(有料)をおすすめします

長期間ご使用になりますと機器の点検が必要となります。

点検を受けないと、予想しない事故が発生するおそれがあります。

未然に事故を防止するため、シーズン初めやシーズン終了時にお買い上げの販売店、または修理資格者（財団法人日本石油燃焼機器保守協会（TEL03-3499-2928）で行う技術管理講習会修了者（石油機器技術管理士）など）のいる店などにご依頼されることをおすすめします。

愛情点検

長年ご使用のファンヒーターの点検を！



こんな症状はありませんか

- ・油漏れする。
- ・強い臭いがする。
- ・運転中に異常な音がある。
- ・その他の異常や故障がある。



ご使用中

事故防止のため、電源プラグをコンセントから抜き、お買い上げの販売店に点検・修理をご相談ください。

仕様

型式の呼び		FW-258S	FW-428S
種類		気化式・強制通気形・強制対流形	
点火方式		連続放電点火	
使用燃料		灯油(JIS 1号灯油)	
燃料消費量	最大	2.50 kW(0.243 L/h)	4.20 kW(0.408 L/h)
	最小	0.68 kW(0.066 L/h)	0.84 kW(0.082 L/h)
暖房出力	最大	2.50 kW	4.20 kW
	最小	0.68 kW	0.84 kW
騒音(正面)	大火力	33 dB	39 dB
	小火力	23 dB	25 dB
油タンク容量		3.5 L	5.0 L
燃焼継続時間	大火力	14.4 時間	12.3 時間
	小火力	53.0 時間	61.0 時間
標準適室	木造	11.5 m ² (7 畳)	18.0 m ² (11 畳)
	コンクリート	15.0 m ² (9 畳)	25.0 m ² (15 畳)
外形寸法(高さ×幅×奥行)		393 mm×321 mm×311 mm (置台含む)	435 mm×436 mm×313 mm (置台含む)
質量		約 6.9 kg	約 8.7 kg
電源電圧及び周波数		AC100 V 50/60 Hz	
定格消費電力	最大	390/390 W(点火初期に短時間発生)	
	燃焼時	82/82 W(大火力時)	143/143 W(大火力時)
		49/49 W(小火力時)	62/ 62 W(小火力時)
待機時	1.0/1.0 W		
安全装置		停電安全装置、対震自動消火装置、燃焼制御装置、点火安全装置、不完全燃焼防止装置 過熱防止装置、消し忘れ消火装置、気密油タンクの給油時消火装置	
その他の装置		室温異常高温防止装置	

保証とアフターサービス

使用方法・お手入れのしかた・修理のご相談・別売部品の購入などは、お買い上げの販売店にご相談ください

保証について

●保証書(裏表紙に付いています) 裏表紙

- 保証書は、必ず「お買い上げ日、製造番号、販売店名」などの記入をお確かめのうえ、販売店からお受け取りください。
- 内容をよくお読みのあと、大切に保管してください。

●保証期間

保証期間は、お買い上げ日から本体3年間です。なお、消耗部品(油フィルター・ファンフィルター)の取り替えは、保証期間中でも有料となります。他にも有料となることがありますので、保証書をよくお読みください。

補修用性能部品について

- 補修用性能部品とは、その製品の機能を維持するために必要な部品です。
- 本ファンヒーターの補修用性能部品は、製造打ち切り後9年保有しています。

修理を依頼されるときは

- 「故障・異常の見分けかたと処置のしかた」に従ってお調べください。14ページ 15ページ 16ページ
- 処置を行っても直らないときは、ご使用を中止し、必ず電源プラグをコンセントから抜いて、お買い上げの販売店にご相談ください。
そのときは、右の事項をご連絡ください。

●保証期間中

修理に際しましては、保証書をご提示ください。保証書の規定に従って、販売店が修理させていただきます。

●保証期間が過ぎているとき

修理すれば使用できるときには、ご希望により有料修理させていただきます。

●修理料金

技術料+部品代(+出張料)などで構成されています。

品名：ダイニチブルーヒーター
型式の呼び：本体側面に表示
お買い上げ日：保証書に記載
故障の症状：エラー表示など、できるだけ詳しく

●お守りください

- 修理などでファンヒーターを運搬するときは、必ずカートリッジタンク・油受皿内の灯油を抜いてください。
運搬の途中で灯油がこぼれて周囲を汚すおそれがあります。14ページ

ご相談窓口(使用方法・お手入れのしかた・修理のご相談・別売部品の購入など)

お客様ご相談窓口(通話料無料)

TEL 0120-468-110

FAX 0120-468-220

<受付時間>

11月～1月 9:00～19:00
(土は～17:00、日・祝日・年末年始は休み)
2月～10月 9:00～12:00、13:00～17:00
(土・日・祝日は休み)

※型式の呼び(本体側面に表示)をご確認のうえ、ご連絡ください。

インターネットからのお問い合わせ

<24時間受付>



「お客様サポート/お問い合わせ」

<http://www.dainichi-net.co.jp/support/>

ダイニチ工業株式会社におけるお客様の個人情報のお取り扱いについて

1. ダイニチ工業株式会社(以下「弊社」)は、お客様の個人情報をお客様からのご相談への対応や修理及びその確認などに利用させていただき、これらの目的のためにご相談内容の記録を残すことがあります。
2. 次の場合を除き、弊社以外の第三者に個人情報を提供・開示することはありません。
 - ①修理やその確認業務を委託する場合
 - ②法令の定める規定に基づく場合
3. 個人情報に関するご相談は、お問い合わせいただきました窓口にご相談ください。



石油暖房機保証書

型名	ご購入機種に○を付けてください		製造番号							
	FW-258S	FW-428S								
お客様	お名前 様									
	ご住所 〒									
	電話番号									
お買い上げ日			販売店名・住所・電話番号							
年 月 日										
保証期間(お買い上げ日から)										
本体3年間										

本書は、本書記載内容で無料修理を行うことをお約束するものです。
お買い上げの日から左記期間中故障が発生したときは、本書をご提示のうえ、お買い上げの販売店に修理をご依頼ください。

(お客様へお願い)
お手数ですが、お名前・ご住所・電話番号をわかりやすくご記入ください。
販売店の記載がないときは、それを証明する領収書などが必要となりますので、一緒に保管してください。

(ご販売店様へ)
お買い上げ日・製造番号・貴店名・住所・電話番号を必ず記入し(記入のないときは無効になります)、本書をお客様へお渡しください。



〈無料修理規定〉

- 取扱説明書、本体貼付ラベルなどの注意書に従った正常な使用状態で故障したときは、お買い上げの販売店が無料修理致します。
- 保証期間内に故障して無料修理を受けるときは、商品と本書をご持参、ご提示のうえ、お買い上げの販売店に依頼してください。なお、離島および離島に準ずる遠隔地への出張修理を行なったときは、出張に要する実費を申し受けます。
- ご転居のときは、事前にお買い上げの販売店にご相談ください。
- ご贈答品などで本保証書に記入してあるお買い上げの販売店に修理をご依頼できないときは、弊社へご相談ください。
- 保証期間内でも次のときは、有料修理になります。
 - (イ) 使用上の誤り、不当な修理・改造による故障や損傷
 - (ロ) お買い上げ後の移動・落下などによる本体の故障や損傷、およびカートリッジタンク・口金の損傷
 - (ハ) 火災、地震、水害、落雷、その他天災地変、および公害、塩害、ガス害(硫化ガスなど)などによる故障や損傷
 - (ニ) 異常電圧、指定外の電源(電圧・周波数)、水、ガソリン、ほこり、シリコン配合商品が原因などによる故障や損傷
 - (ホ) 不良灯油(変質灯油・不純灯油)使用による気化器の故障や損傷
 - (ヘ) 消耗部品(油フィルター・ファンフィルター)の取り替え
 - (ト) 定期点検の費用
 - (チ) 一般家庭用以外(たとえば、業務用の長時間使用や車輛・船舶への搭載)に使用されたときの故障や損傷
 - (リ) 本書の提示がないとき
 - (ヌ) 本書にお買い上げ日・お客様名・販売店名の記入のないとき、あるいは字句を書き替えられたとき。通信販売などでご購入したときは、商品の送り状・領収書などの提示がないとき。
- 本書は日本国内においてのみ有効です。
- 本書は再発行致しませんので、紛失しないよう大切に保管してください。

修理メモ

※この保証書は本書に明示した期間、条件のもとにおいて無料修理をお約束するものです。したがって、この保証書によって保証書を発行している者(保証責任者)、およびそれ以外の事業者に対するお客様の法律上の権利を制限するものではありませんので、保証期間経過後の修理などについてご不明のときは、お買い上げの販売店、または弊社にお問い合わせください。

※保証期間経過後の修理、補修用性能部品の保有期間について詳しくは、取扱説明書(18ページ)をご覧ください。

(D) ダイニチ工業株式会社
 〒950-1295 新潟市南区北田中780-6
 お客様ご相談窓口TEL 0120-468-110
 ホームページ <http://www.dainichi-net.co.jp/>

