

ブルーヒーター

取扱説明書

<保証書付> 裏表紙に付いています



[強制通気形開放式石油ストーブ]

危険

ガソリン使用禁止
使用燃料：灯油
KEROSENE ONLY

警告

換気必要
1時間に1~2回

寝るとき消火
スプレー缶厳禁

注意
変質した持ち越し灯油
使用厳禁

この製品は日本国内専用ですので、日本国外では使用できません。また、アフターサービスもできません。

製品アンケートへのご協力をお願いします

パソコン・タブレット・スマートフォン

<http://www.dainichi-net.co.jp/hagaki/>

※ご回答の際、ご購入機種の製造番号やお客様のメールアドレスなどの入力が必要です。
通信料などはお客様のご負担となります。

エフダブリュー

ケイ イー イー

FW-3318KEE6 FW-4318KEE6

もくじ

安全のために必ずお守りください	1
各部のなまえ	4
使用する場所	7
使用前の準備	8

運転を開始するとき	13
設定温度を上げるとき・下げるとき	15
運転を停止するとき	16
チャイルドロックを使用するとき	17
運転を延長・継続するとき	19
現在時刻を合わせるとき	20
タイマー運転を使用するとき	21

日常の点検・手入れのしかた	23
保管(長期間使用しないとき)・廃棄のしかた	25
設計上の標準使用期間	26
故障・異常の見分けかたと処置のしかた	26
部品のご注文のしかた	28
部品交換について	29
定期点検のおすすめ	29
仕様	29
保証とアフターサービス	30

保証書……………裏表紙

ご使用前

使用方法



点検・その他

お買い上げいただき、まことにありがとうございます。
ご使用前にこの取扱説明書をよくお読みのうえ、正しくお使いください。
お読みになったあとは、ご使用になる方がいつでも取り出せる場所に、大切に保管してください。
裏表紙の保証書は、「お買い上げ日、製造番号、販売店名」などの記入をお確かめください。



安全のために必ずお守りください

お使いになる方や他の人への危害、財産への損害を未然に防ぐため、必ずお守りいただくことを説明しています。

誤った取り扱いをしたときに生じる危険とその程度を、次の区分で説明しています。

 危険	この表示を無視して、誤った取り扱いをすると、人が死亡、重傷を負う危険、または火災の危険が差し迫って生じることが想定される内容を示しています。
 警告	この表示を無視して、誤った取り扱いをすると、人が死亡、重傷を負う可能性、または火災の可能性が想定される内容を示しています。
 注意	この表示を無視して、誤った取り扱いをすると、人が軽傷を負う可能性や物的損害の発生が想定される内容を示しています。

本文中のマークは、次の意味を表します。

	このマークは、してはいけない「禁止」を表しています。		このマークは、必ず実行していただく「指示」を表しています。
	このマークは、「注意」を促す内容を表しています。		

ご使用前

危険(DANGER)

ガソリン使用禁止

ガソリンなど揮発性の高い油は絶対に使用しないでください。火災の原因になります。



ガソリン使用禁止

警告(WARNING)

可燃物近接厳禁

カーテン、布団、毛布など燃えやすい物のそばなどでは使用しないでください。火災の原因になります。可燃物とは下図に示す距離を確保してください。

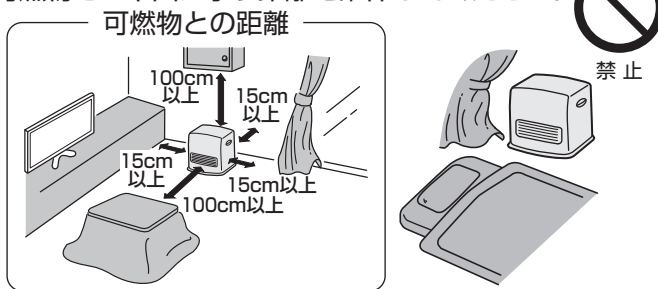

スプレー缶厳禁

スプレー缶やカセットこんろ用ボンベなどを温風のあたるところに放置しないでください。熱で缶の圧力が上がり、爆発し、危険です。



衣類の乾燥厳禁

衣類などの乾燥には使用しないでください。衣類が落下して火がつき、火災の原因になります。



換気必要

換気せずに使用を続けしないでください。酸素が不足すると不完全燃焼し、一酸化炭素などが発生して中毒になるおそれがあります。また、乳幼児や呼吸器疾患などの方は、体調不良になるおそれがあります。

使用中は必ず1時間に1~2回(1~2分)換気をして、新鮮な空気を補給してください。標高の高いところでご使用のときは、換気の回数を増やしてください。

換気するときは、換気扇を使用したり、窓や戸などを2カ所以上開けると効率良く行えます。窓の凍結、地下室など換気が十分に行えない場所では使用しないでください。



温風吹出口をふさがない

衣類、紙などで温風吹出口や燃焼・温風空気取入口をふさがないでください。また、ストーブガードをご使用のときは、囲いに干し物を掛けたりしないでください。異常燃焼や火災の原因になります。



可燃性ガス使用厳禁

ファンヒーターを使用している部屋で可燃性ガスが発生するもの(ベンジン・シンナー)、スプレーを使用しないでください。火災や故障の原因になります。



警告(WARNING)

寝るとき消火

寝るときや外出するときは、必ず消火してください。
予想しない事故が発生するおそれがあります。



必ず行う

改造・分解禁止

改造・分解して使用しないでください。また、お客様自身による修理はしないでください。
機器の安全性を損なうため、火災など思わぬ事故の原因になります。



分解禁止

注意(CAUTION)

1 設置

次の場所では使用しない

火災や予想しない事故の原因になります。



禁止

- 風のおたる場所、部屋の出入口、屋外
- 不安定な物をのせた棚などの下
- 水平でない場所、不安定な場所
- 振動の激しい場所
- 人のいない場所、人があたたまる目的以外での場所(温室、飼育室など)
- 可燃性ガスの発生する場所、またはたまる場所



火災の原因になります。

- 窓の凍結などのため、換気が十分に行えない場所
- 暖炉や押し入れなど、ファンヒーターが囲われる場所
- ほこり・湿気・金属粉の多い場所
- 標高1,300m以上の高地



不完全燃焼の原因になります。

- 直射日光のおたる場所
- 理・美容院、クリーニング店、はんだ付け作業所、メッキ・塗装工場などスプレーや化学薬品を使う場所



故障や予想しない事故が発生する原因になります。

2 使用時

移動・運搬するときの注意

ファンヒーターを移動するときは、火を消してカートリッジタンクを取り出してください。また、修理などで運搬するときは、必ずカートリッジタンク・油受皿内の灯油を抜いてください。
灯油がこぼれると、周囲を汚すおそれや、火災の原因になります。



必ず行う

電源コードを傷めない

電源コードに無理な力を加えたり、重い物をのせないでください。また、高温部に近づけたり、束ねたまま使用しないでください。電源プラグを抜くときは、コードを持って引き抜かないでください。
火災や感電の原因になります。



禁止

電源プラグは確実に差し込む

電源プラグはコンセントに根元まで確実に差し込み、傷んだプラグやゆるんだコンセントは使用しないでください。
火災の原因になります。
ぬれた手での抜き差しはしないでください。
感電の原因になります。



必ず行う

シリコン配合商品を使用しない

ファンヒーターの故障の原因になることが表示されているヘアケア商品などは、シリコンが配合されています。ファンヒーターと同時に使用しないでください。また、洗面台などで洗い流さないトリートメントなどのヘアケア商品を塗布され、乾かさずにファンヒーターを使用中の部屋に移動された場合も故障の原因となりますのでご注意ください。注意表示のないシリコン配合商品(化粧品類、衣類の防水剤・柔軟剤、家具などのつや出し剤・保護剤など)も同時使用は控えてください。やむなくご使用になるときは、ファンヒーターの運転を一時的に停止し、使用後は、換気を十分に行なってシリコンなどの成分を屋外に排出してから運転を再開してください。
異常燃焼のおそれや、着火ミスや途中消火、換気サイン点滅の原因になります。
シリコン配合商品が原因で修理を依頼されたときは、保証期間中でも保証の対象外となります。



禁止

ファンフィルターを外したまま使用しない

ファンフィルターを取り外したまま使用しないでください。
内部にほこりがたまり、異常燃焼の原因になります。



禁止

安全のために必ずお守りください

⚠ 注意(CAUTION)

2 使用時

水などの液体をかけない

ファンヒーターに水やコーヒー、ジュースなどの液体をかけないでください。水などの液体が本体内部に流れ込むと、故障・漏電・火災の原因になります。液体をかけてしまったときは使用を中止し、お買い上げの販売店にご相談ください。[30ページ](#)



禁止

高温部接触禁止

燃焼中や消火直後は温風吹出口に手など触れないでください。やけどのおそれがあります。



接触禁止

温風に直接あたらない

温風に直接長時間あたらないでください。特にお子様や、病気の方などがご使用のときは十分に注意してください。低温やけどや脱水症状になるおそれがあります。



禁止

本体内に指や異物を入れない

温風吹出口や燃焼・温風空気取入口に指や可燃物、針金などの異物を入れないでください。けがややけどを負ったり、火災や感電の原因になります。



禁止

温風ダクトの使用注意

温風ダクトを使用するときは、やけどのおそれや、こたつへの悪影響などが考えられるため、十分に注意してください。

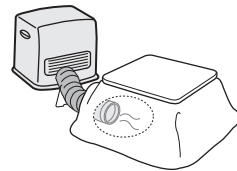

注意

異常・故障時使用禁止

油漏れや臭い、すすの発生、炎の色、エラーを繰り返すなど異常や故障と思われるときは、使用せず処置を行なってください。事故の原因になります。[27ページ](#)



禁止

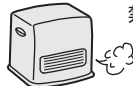

ご使用前

3 給油時

給油時消火

給油は必ず消火し、ファンヒーターが十分に冷えてから行なってください。また、灯油がかからないようファンヒーターから十分に離れた、火の気のないところで給油してください。火災のおそれがあります。

消火し、ファンヒーターが冷えてから給油して

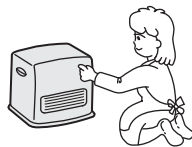

必ず行う

油漏れ確認

口金は確実に閉めてください。口金を下にして油漏れがないことを確かめてください。口金を斜めに閉めたりすると簡単に口金が外れて、火災のおそれがあります。



必ず行う

漏れを確認

不良灯油使用禁止

変質灯油(持ち越した灯油など)、不純灯油(灯油以外の油、水やごみが混入した灯油など)などの不良灯油を使用しないでください。異常燃焼のおそれがあります。



禁止

4 点検・手入れ・保管・廃棄

ほこりの除去

ファンフィルターは週に1回以上必ず掃除してください。ごみ、ほこりなどが付着すると異常燃焼のおそれがあります。



必ず行う

電源プラグのお手入れをする

ときどきは電源プラグを抜き、ほこりや金属物を除去してください。ほこりがたまると湿気などで絶縁不良になり、火災の原因になります。

長期間使用しないときは電源プラグを抜く

長期間使用しないときは、電源プラグをコンセントから抜いてください。火災や予想しない事故の原因になります。



プラグを抜く

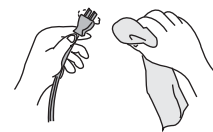

必ず行う

保管時にしていただくこと

長期間使用しないときや、保管するときは、必ずカートリッジタンク・油受皿内の灯油を抜き、傾けたり横倒しの状態では保管しないでください。火災のおそれがあります。



必ず行う

廃棄するとき

ファンヒーターを廃棄処分するときは、必ずカートリッジタンク・油受皿内の灯油を市販の給油ポンプなどで抜いてください。灯油が入ったまま廃棄すると、リサイクルの際、思わぬ事故になるおそれがあります。[25ページ](#)



必ず行う

各部のなまえ

外観図

前面

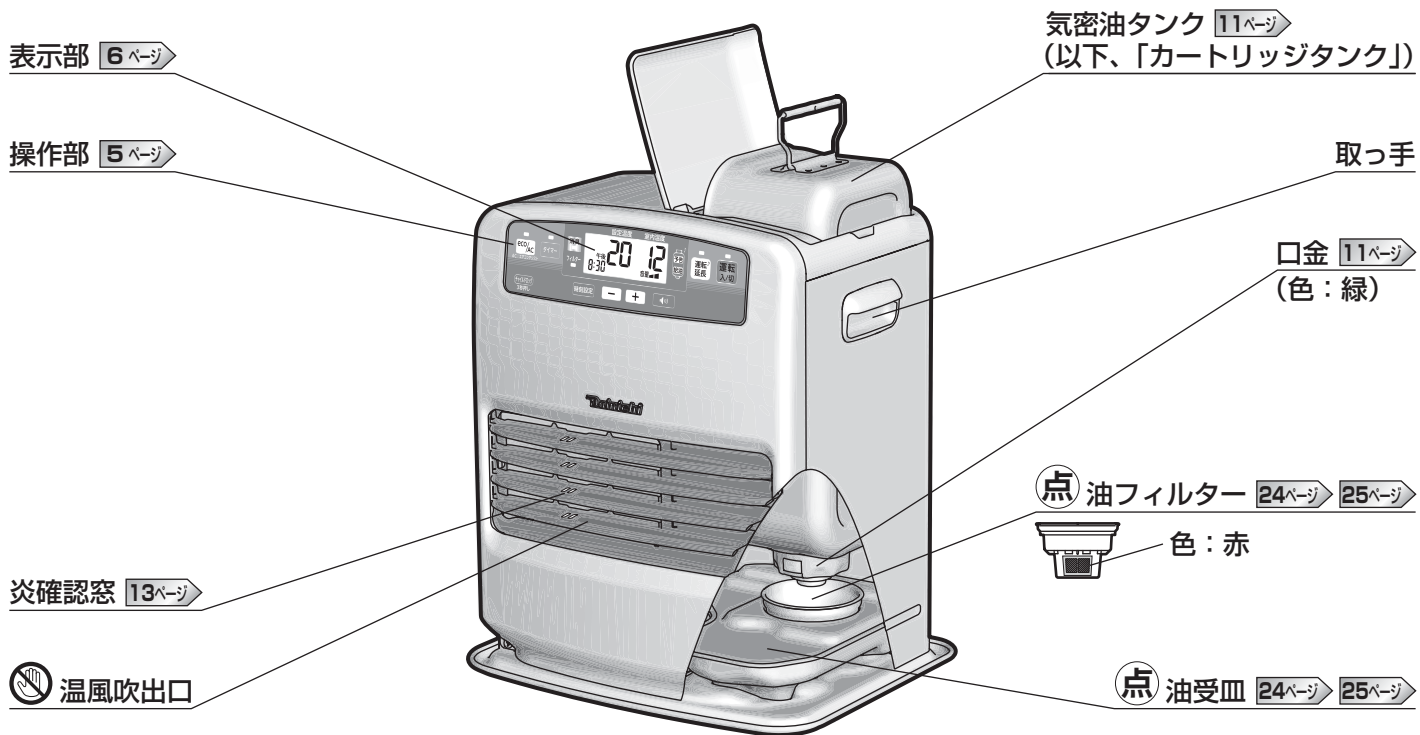

背面

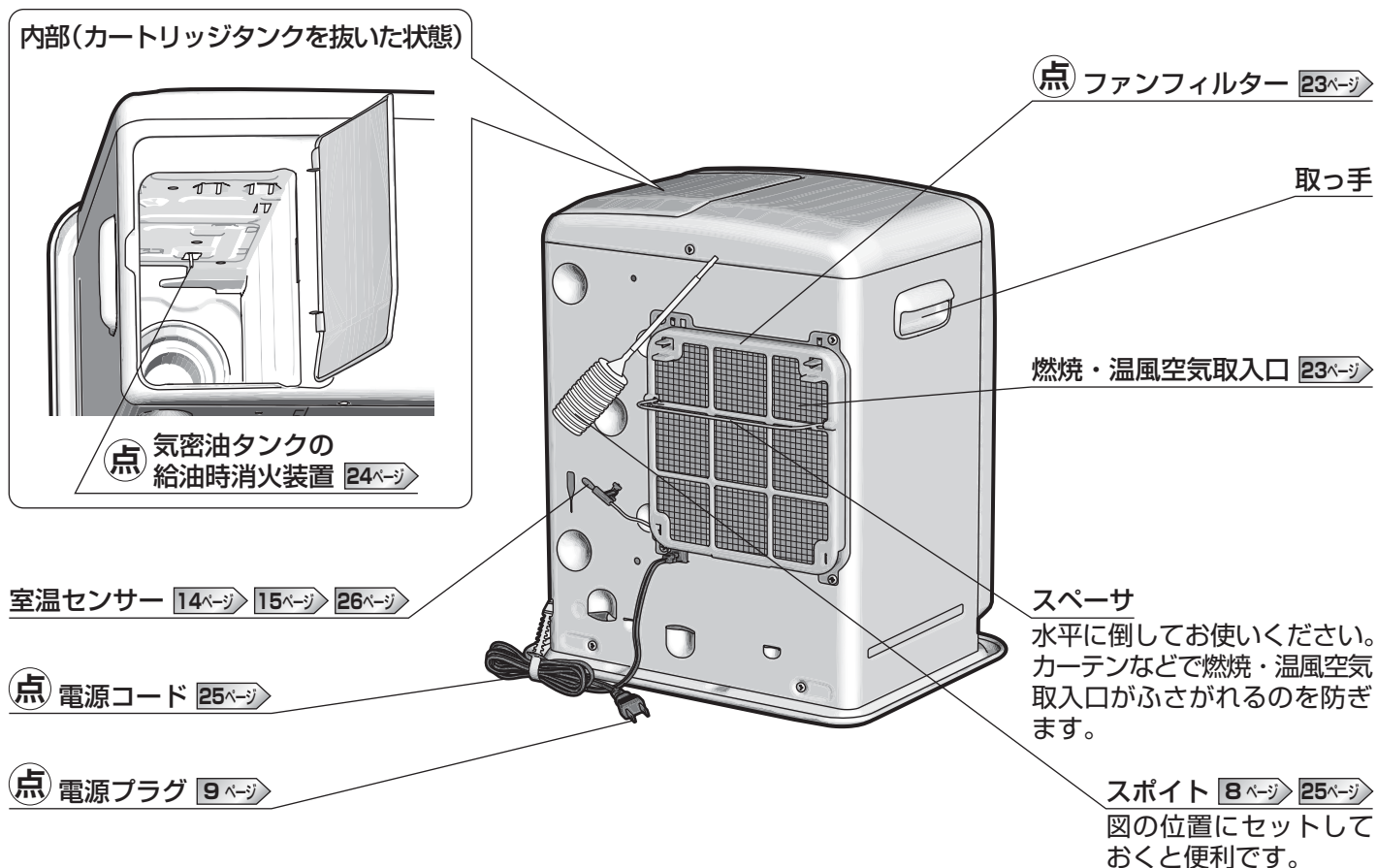

⚠ 運転中高温になる部分(ご注意ください)

点 点検・手入れが必要な部分

※外観図は機種により若干異なります。
(イラストはFW-3318KEE6で説明しています)

ご使用前

各部のなまえ

操作部

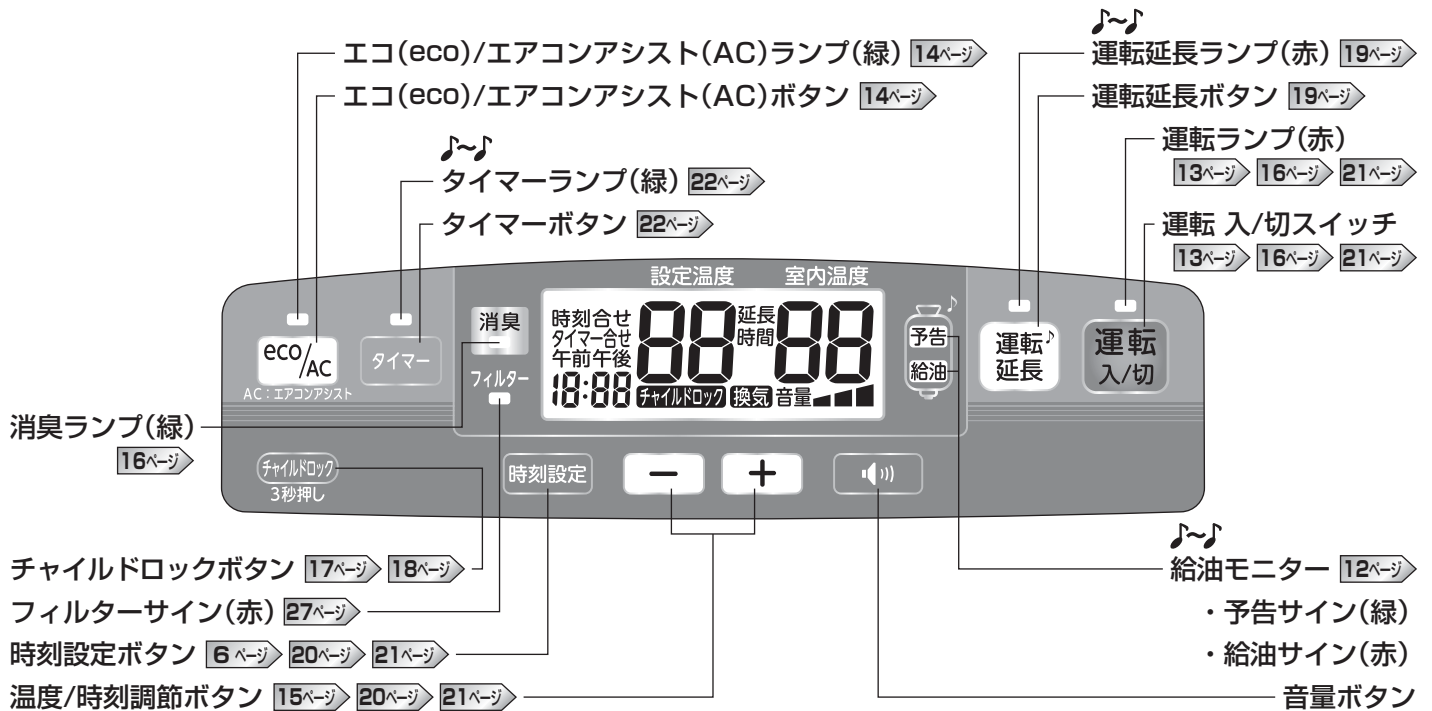

ご使用前

メロディーと電子音の切り換えかた

「給油の合図」と「燃焼残り時間のお知らせ」は、メロディーでお知らせします。
 (メロディーはそれぞれ異なります)

運転中に運転延長ボタンを約5秒間押す

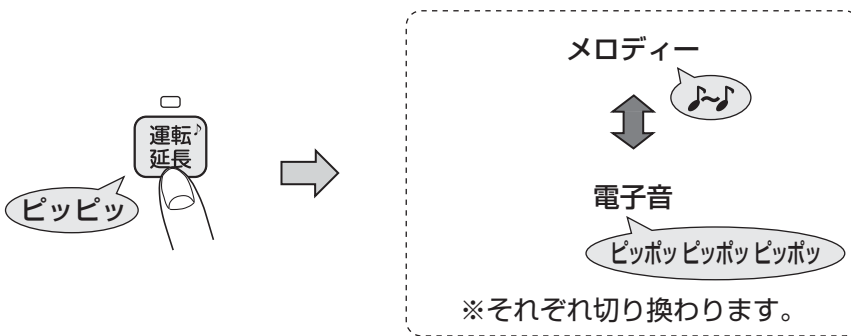

音量の切り換えかた

メロディー、電子音の音量を切り換えることができます。
 (運転中、運転停止中のどちらでも設定できます)

音量ボタンを押す

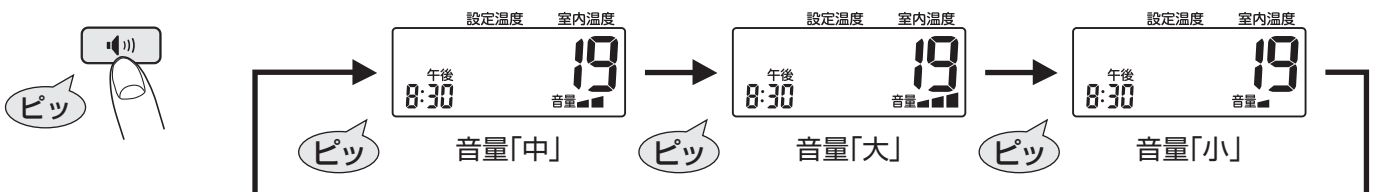

- 音量ボタンを押すごとに音量表示が切り換わり、音量「中」、「大」、「小」のいずれかを選択できます。
- 工場出荷時は、音量「中」に設定されています。
- 換気のお知らせは、音量「小」に設定していても、音量「中」になります。

表示部

※表示部は説明のため、すべて表示した状態です。
使用中に、すべて表示することはありません。

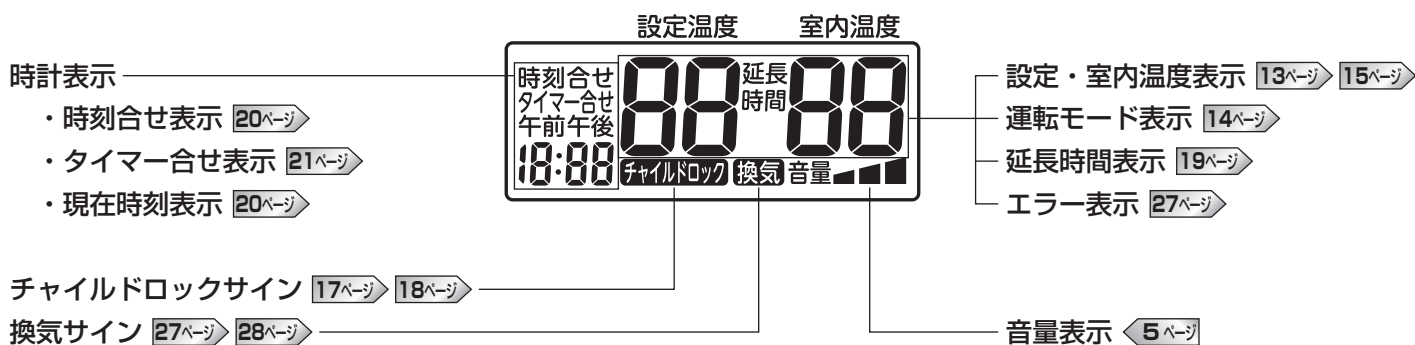

※バックライトは付いていません(表示部が明るくならないタイプです)。

ご使用前

時計表示の説明

時刻設定ボタンを1回押すごとに、1～3の順で表示が切り換わります。

1 現在時刻表示 20ページ

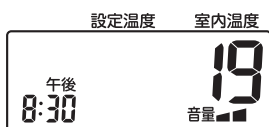

※現在時刻を合わせていないときは「-.-」になります。

2 時刻合せ表示 20ページ



3 タイマー合せ表示 21ページ



使用する場所

効果的に使用するために

- 外気に接する窓の下や壁側に設置する

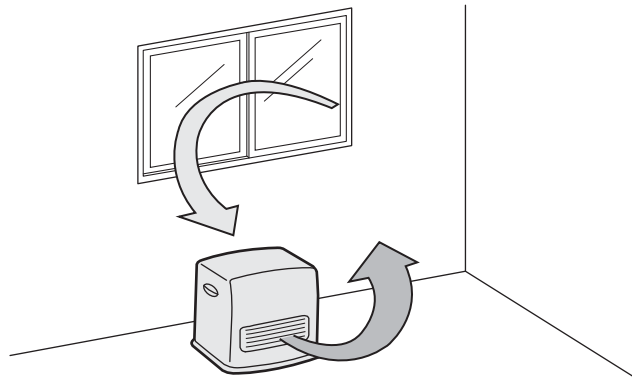

- 温風の循環を妨げない

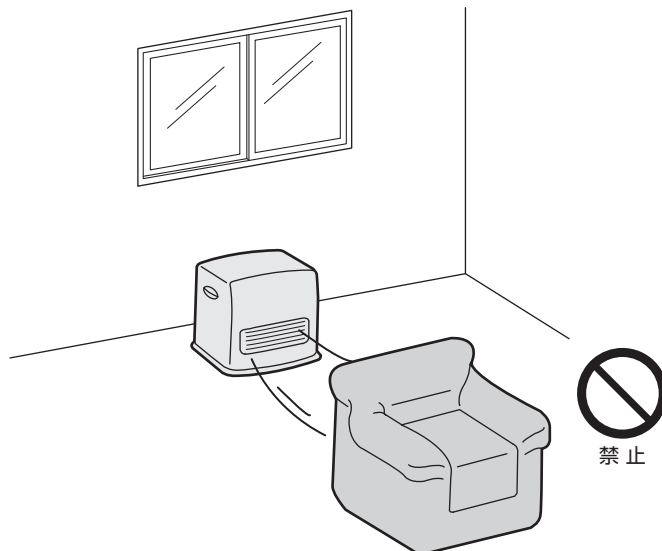

メモ

- 熱に弱い材質の床面(カーペット、木質床、畳など)で長時間使用すると、温風により変色・ひび割れ・そり返りなどが発生することがあります。また、ほこりやたばこの煙などで変色することもあります。保護のため、マットなどを敷いて使用してください。
- 移動するときは引きずらないでください。カーペット・床面・畳に傷をつけるおそれがあります。

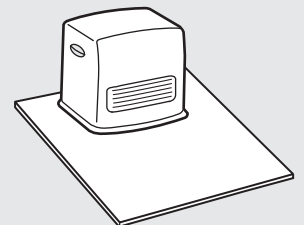

使用前の準備



ファンヒーターの取り出し



包装箱から緩衝材などを取り除き、ファンヒーターを取り出す。

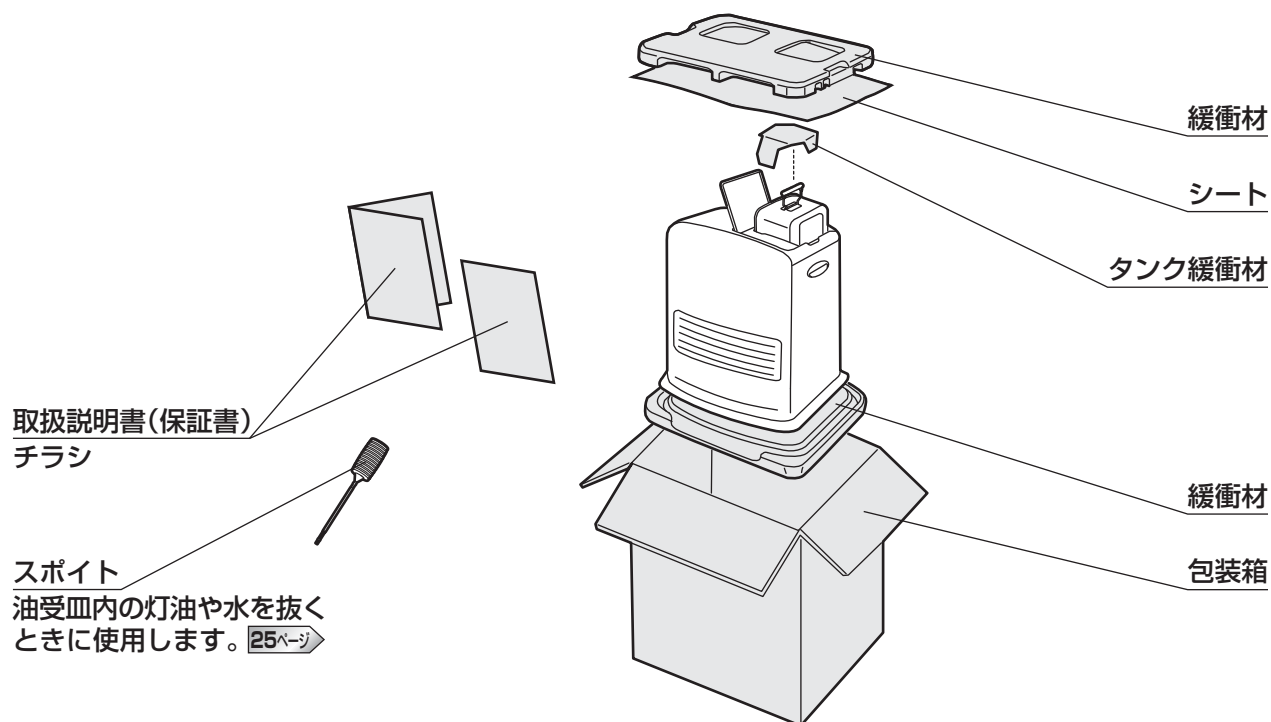

メモ

- 工場で燃焼検査を行なっているため、油受皿内に灯油が少量残り、灯油臭を感じるかもしれませんが、異常ではありません。そのままご使用ください。

お守りください

- 包装箱と緩衝材は保管時に必要となりますので、大切に保管してください。

使用前の準備

運転開始前の準備と確認

1 水平な場所に設置する

- ファンヒーターが傾いた状態では使用しないでください。給油サイン(赤)が誤作動によって点滅したり、予想しない事故が発生するおそれがあります。
- キャスターなど不安定な物の上に設置して使用しないでください。転倒や灯油がこぼれるおそれがあります。また、対震自動消火装置が正しく作動しないことがあります。

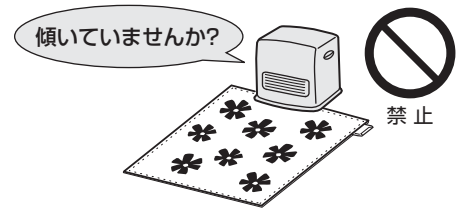

2 電源プラグをコンセント(100V)に確実に差し込む

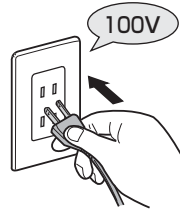

お守りください

- 200V電源には絶対に差し込まないでください。火災・感電・故障の原因になります。
- タコ足配線はしないでください。定格を超えると、発熱による火災の原因になります。
- 電源に発電機を使用するときは、家庭用電源(100V)と同レベルの電源供給ができる機器を使用してください(詳しくは、発電機メーカーに確認してください)。機器が正常に作動せず、故障の原因となります。

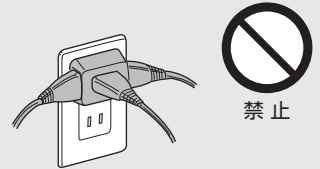

燃料

燃料は必ず灯油(JIS 1号灯油)を使用してください。

ガソリン、不良灯油(変質灯油・不純灯油)は、絶対に使用しないでください。異常燃焼や故障の原因になります。

(灯油を購入されるときは、SQマークを表示している販売店で購入されることをおすすめします)

灯油とガソリンの見分けかた

指先に燃料をつけて、火の気の無いところで息を吹きかけてください。

灯油	ガソリン
 ぬれたまま	 すぐ乾く

正しい灯油の保管方法

火気・雨水・ごみ・高温・日光を避けた場所で保管する(翌シーズンに持ち越さない)

良い例

悪い例



温度の低い場所

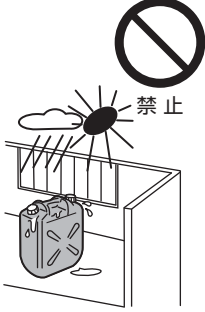

紫外線を通しにくい色付の灯油用ポリタンク(推奨マーク付)を使用する

乳白色のポリタンク(水用)は使用しないでください。

ふたはしっかり閉める

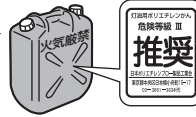

灯油は紫外線だけでなく温度でも変質するため、推奨マーク付の灯油用ポリタンクでも日なたには放置しないでください。変質灯油になります。

屋外でのドラム缶の保管は控える

栓のすき間から水が混入したり、さびが発生します。やむなくドラム缶で保管するときは、カバーを掛けるなどしてください。給油時は、水・さびなどの混入がないことを確認してください。

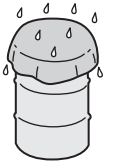

ホームタンクを使用しているときは、年に数回、水抜きを行う

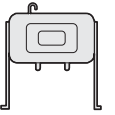

不良灯油(変質灯油・不純灯油)とは

変質灯油

- 昨シーズンより持ち越した灯油
- 温度の高い場所で保管した灯油
- 日光のあたる場所で保管した灯油
- 乳白色のポリタンク(水用)で保管していた灯油
- 容器のふたが開けてあった灯油

不純灯油

- 水やごみなどが混入した灯油
- ガソリン、軽油、シンナー、機械油、天ぷら油などが混入した灯油
- 灯油以外の油を入れたことのある容器に保管した灯油
- 水抜剤や助燃剤を添加した灯油

不良灯油(変質灯油・不純灯油)の見分けかた

- ◆ 上記の「正しい灯油の保管方法」に従って保管されていない灯油は、変質灯油の可能性がります。
- ◆ 2つのコップで比較し、見分けることができます。
 - 灯油に少しでも色がついていたり、すっぱい臭いのするものは変質灯油です。ただし、保管状態によっては灯油が無色でも変質灯油の可能性がります。
 - 水が下にたまり、灯油と分離しているものは不純灯油です。
- ◆ 油受皿内に水玉ができていたり、ごみが入っているものは不純灯油です。

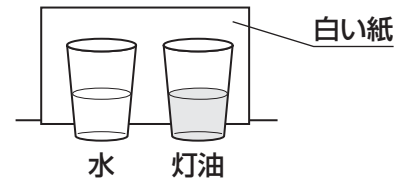

変質灯油や不純灯油などの不良灯油を使用したときの症状

- 臭いが強くなる
- 黄色い炎が混じる [13ページ](#)
- 火力が上がらない
- 消火しにくい
- 着火しにくい
- 給油サイン(赤)、または予告サイン(緑)が点滅する
- 途中消火する(E02、E03、E13)



万一変質灯油や不純灯油などの不良灯油を使用したときの処置方法

- 灯油を抜き、きれいな灯油でカートリッジタンク・油受皿内・油フィルターを洗ってからご使用ください。 [24ページ](#) [25ページ](#)
- 着火・消火を5回程度繰り返してください。そのとき少し臭いがしますので、換気を十分に行なってください。
- それでも直らないときは修理が必要となります。お買い上げの販売店にご相談ください。 [30ページ](#)

メモ

- 不良灯油(変質灯油・不純灯油)が原因で修理を依頼されたときは、保証期間中でも保証の対象外となります。

使用前の準備

給油のしかた

給油は必ず消火し、ファンヒーターが十分に冷えてから行なってください。また、灯油がかからないようファンヒーターから十分に離れた、火の気のないところで給油してください。万一の事故を防ぐため、運転中にカートリッジタンクを取り出すと、給油時消火装置が作動し、「E11」を表示して自動消火します。[27ページ](#)

1 運転が停止していることを確認する

- 運転中のときは、運転入/切スイッチを押してください。



- 運転ランプ(赤)が消灯します。

2 カートリッジタンクを取り出す

3 口金を外す

- 口金の両方のボタンを同時に押して、上に持ち上げて外してください。

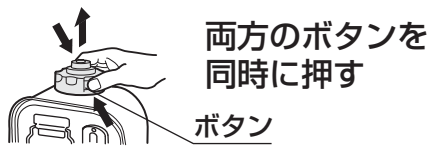

- 外した口金にごみ、糸くず、ほこりなど付着しないように注意してください。また、ぶつかけたり、落としたりしないよう取り扱いに注意してください。

4 給油する

- 油量計の上端を超えないよう給油し、灯油をあふれさせたり、こぼしたりしないよう注意してください。また、給油中に給油ポンプのホースが抜けないよう注意してください。
- こぼれた灯油は完全にふき取ってください。

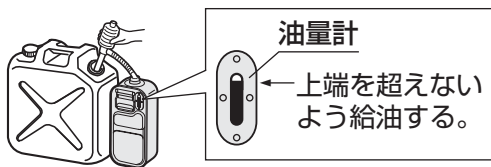

5 口金を確実に閉める

- 口金外側を上から「カチッ」と音がするまで押してください。また、口金のボタンを押したまま閉めないでください。確実に閉まらず、口金を外れ火災のおそれがあります。



- 口金を閉めたあと、軽く引き上げて外れないこと、下図のように斜め上から見てタンクの赤い線が見えないことを確認してください。

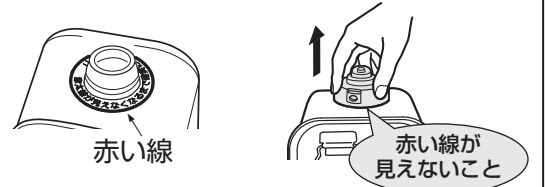

- 必ず火の気のないところで口金を下にして油漏れがないことを確認してください。
※漏れているときは、口金を交換してください。

[28ページ](#)



6 カートリッジタンクをセットする

- カートリッジタンクをセットしたあと、ファンヒーターをゆすったりすると、口金の外側が灯油でぬれることがあります。

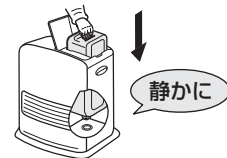

お守りください

- カートリッジタンクと油フィルターは、機種により異なります。専用のもので使用してください。[4ページ](#)
- 口金を外れにくかったり、ボタンに異常を感じたときは使用を中止し、お買い上げの販売店にご相談ください。[30ページ](#)
- 口金を閉めたあと、必ず口金を引き上げ外れないことを確認してください。確実に閉めないと口金を外れて、周囲を汚したり、火災のおそれがあります。
- 口金をぶつけないよう取り扱いに注意してください。口金が変形すると、油漏れのおそれや灯油が出なくなり、給油サイン(赤)が点滅することがあります。[28ページ](#)
なお、カートリッジタンク・口金の変形は、保証期間中でも保証の対象外となります。

給油の合図

◆給油2段階サイン

給油の合図を2回に分けてメロディーと予告サイン(緑)・給油サイン(赤)の点滅でお知らせしますので、手が離せないときも余裕をもって給油が行えます。

(メロディーお知らせを電子音に切り換える、または音量を切り換えるには… [5ページ](#))

1回目のお知らせ



- カートリッジタンクの灯油がなくなり、油受皿の灯油が少なくなると、予告サイン(緑)がゆっくりと点滅し、メロディーが鳴ります。



約30~75分(FW-3318KEE6)
約15~50分(FW-4318KEE6)

2回目のお知らせ



- 油受皿の灯油がさらに少なくなると、給油サイン(赤)が速く点滅し、メロディーが鳴って火力が小さくなります。
 - ・2回目は速いメロディーでお知らせします。
 - ・設定温度が「Hi」のときは、大火力で燃焼しますので、左の燃焼時間より短くなります。



約30~40分

(1回目のお知らせから次の時間で自動消火します)
約30分(FW-3318KEE6)
約20分(FW-4318KEE6)

自動消火



- そのまま使用を続けると、油受皿の灯油がなくなり、「E03」を表示して自動消火します。使用状況などにより2回目のお知らせと同時に消火することがあります。
- 給油を行い、運転入/切スイッチを押すと、運転を開始します。

※燃焼時間は火力によって異なります。

メモ

- 給油2段階サイン中に電源プラグをコンセントから抜いたり停電したときは、次回運転時は2回目のお知らせからとなります。また、燃焼時間は前回の使用状況により異なります。

運転を開始するとき



消臭ランプ

運転ランプ
運転入/切スイッチ

エコ(eco)/エアコンアシスト(AC)ランプ
エコ(eco)/エアコンアシスト(AC)ボタン

運転入/切スイッチを押す

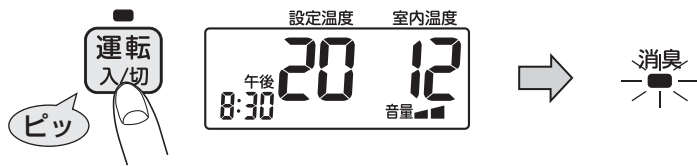

約35秒後に着火します。

- 運転ランプ(赤)が点灯します。
- 設定温度と室内温度を表示します。
 - ・ 室内温度は、1℃から表示し、0℃以下のときは「Lo」を表示します。

- 着火するときの数秒間、消臭ランプ(緑)が点滅し、設定温度と室内温度により自動的に燃焼量を変え運転します。
- 着火するとき「カタン」という電磁弁が開く音がしますが、異常ではありません。

炎確認窓から炎の状態を確認する

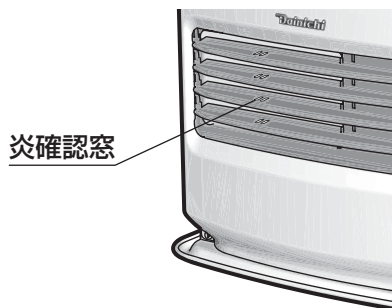

○ 正常燃焼

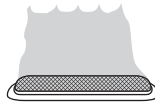

- 青い炎で燃焼する。
- バーナの網が赤くなっても、炎の中に黄色い炎が筋状に現れなければ異常ではありません。

× 異常燃焼

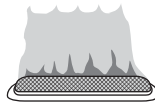

- 炎の中に黄色い炎が筋状に現れる。

処置を行なってください。28ページ

メモ

- 初めてお使いになるときは、防錆油や耐熱塗料が焼け、煙や臭いが出ることがあります。1時間ほどでおさめますので、部屋の換気をしながらご使用ください。オレンジ色の炎が出るときは、しばらくの間、燃焼を続けているとおさまります。

運転モードを切り換える

お好みにより、以下の運転モードを設定することができます。

- ◆ecoおまかせモード：部屋の暖まり具合に合わせて、燃焼量を抑え運転します。
- ◆エアコンアシストモード：エアコンと併用するときに、すばやく設定温度に達するように運転します。

運転中にエコ(eco)/エアコンアシスト(AC)ボタンを押す

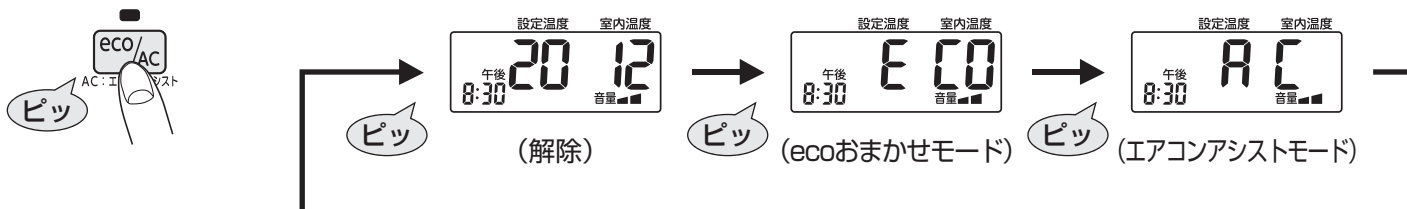

- エコ(eco)/エアコンアシスト(AC)ボタンを押すごとに運転モードが切り換わります。選んだ運転モードを約3秒間表示後、設定が完了し設定・室内温度表示に戻ります。
- 運転モードが解除されているときは、エコ(eco)/エアコンアシスト(AC)ランプ(緑)は消灯します。
- 設定温度を「Lo」(常に小火力)、「Hi」(常に大火力)にしたときは、ecoおまかせモード、エアコンアシストモードに設定しても作動しません。

ecoおまかせモード

ファンヒーターが部屋の暖まり具合を自動で判断し、身体に感じる温度を変えることなく、燃焼量を抑えて運転します。

ecoおまかせモード設定中は、エコ(eco)/エアコンアシスト(AC)ランプ(緑)が点灯します。



エアコンアシストモード

ファンヒーターとエアコンを併用することで、すばやく室内温度を上げることができます。ファンヒーターは、室内温度が設定温度に達すると自動消火します。

エアコンアシストモード設定中は、エコ(eco)/エアコンアシスト(AC)ランプ(緑)が点滅します。



室内温度が設定温度に達すると



- エコ(eco)/エアコンアシスト(AC)ランプ(緑)が消灯します。
- 運転モード表示「AC」が点灯し、自動消火します。

※ファンヒーターの設定温度は、エアコンの設定温度に合わせてください。ただし、部屋の大きさやエアコンの能力によって暖まりかたに違いがありますので、調整してください。

※自動消火後は、室内温度が下がっても運転は再開しません。再度、運転入/切スイッチを押してください。

メモ

- ecoおまかせモードに設定していても、狭い部屋や断熱のよい部屋で使用したり、秋口・春先など外気温が比較的高いときに、室内温度が上がり過ぎてしまうことがあります。そのときでも燃焼を続けていますので、あついと感じたときは運転を停止してください。
- 室内温度の表示は、室温センサーが検知した室内温度の目安です。設置方法などにより寒暖計の温度とは一致しないことがあります。
- セットしたecoおまかせモード、エアコンアシストモードは、電源プラグをコンセントから抜いたり、停電したときでも記憶されています。再度、セットする必要はありません。



設定温度を上げるとき・下げるとき

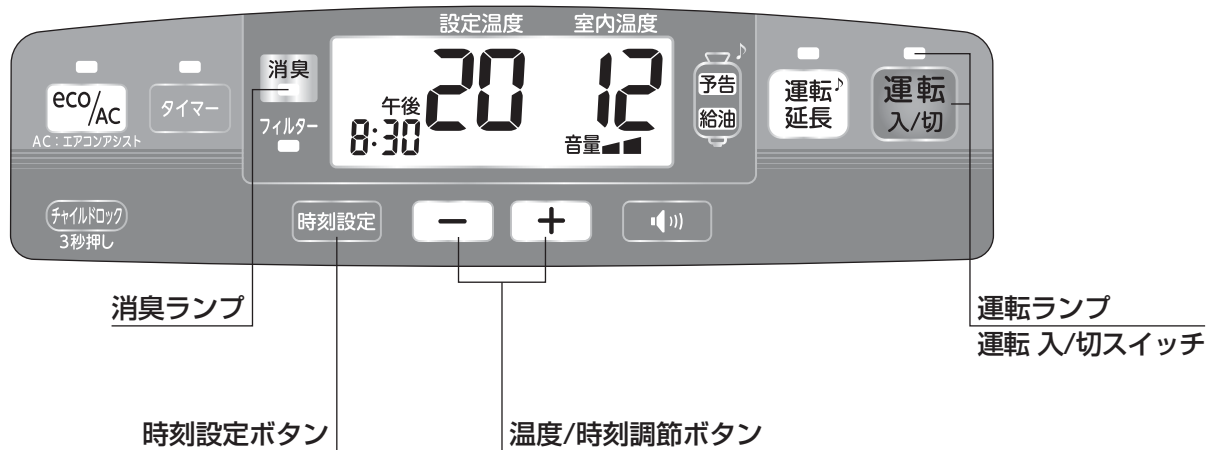

運転中に温度/時刻調節ボタンを押す

- 室内温度を目安に設定温度を調節してください。
- 設定温度は12～30℃の範囲と、「Lo」(常に小火力)、「Hi」(常に大火力)に調節できます。

設定温度を上げるとき

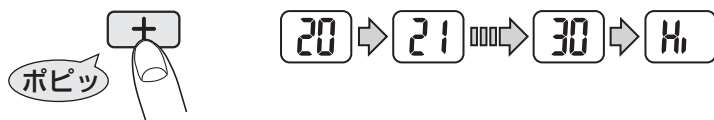

- 1回押すごとに1℃ずつ上がります。

設定温度を下げるとき

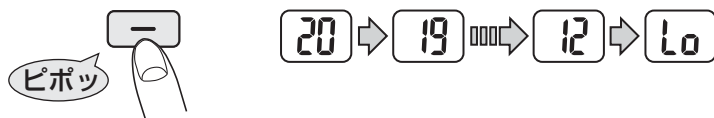

- 1回押すごとに1℃ずつ下がります。

メモ

- 室内温度の表示は、室温センサーが検知した室内温度の目安です。設置方法などにより寒暖計の温度とは一致しないことがあります。
- セットした設定温度は、電源プラグをコンセントから抜いたり、停電したときでも記憶されています。再度、セットする必要はありません。

運転を停止するとき

運転 入/切スイッチを押す



約10秒後に消火します。

- 運転ランプ(赤)が消灯し、消臭ランプ(緑)が点滅します。

- 必ず火が消えたことを確認してください。
- 消火するとき「カタン」という電磁弁が閉じる音がしますが、異常ではありません。

お守りください

- 消火は必ず運転 入/切スイッチで行なってください。また、運転停止後3分間は、本体内を冷やすためファンが回っていますので、電源プラグをコンセントから抜かないでください。電源プラグを抜いて消火したり、消火後すぐに電源プラグを抜くと、故障の原因になります。

消臭機能

着火するときや消火するときが発生する臭いの原因となる未燃ガスの発生を抑える機能です。消臭機能が作動しているとき、消臭ランプ(緑)が点滅してお知らせします。



着火するとき

- 数秒間、未燃ガスの発生を抑えています。

消火するとき

- 約10秒間、未燃ガスを燃焼させてから消火します。
- 異常停止や短時間での運転では消臭機能は作動しません。

チャイルドロックを使用するとき



チャイルドロックボタン

運転ランプ
運転入/切スイッチ
運転延長ランプ
運転延長ボタン



チャイルドロックをセットする



小さなお子さまのいたずらや、運転誤操作を防止したいときにお使いください。
運転中、運転停止中のどちらでもセットできます。

チャイルドロックボタンを「ピッ」と鳴るまで約3秒間押し

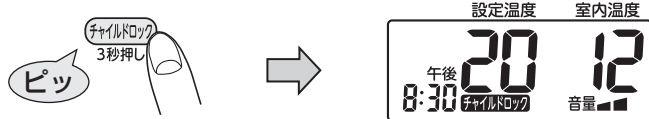

○チャイルドロックサインを表示します。

運転中のとき

運転を停止できる

運転入/切スイッチを押す



○再度、運転を開始するときは、チャイルドロックを解除してください。

運転を延長できる

運転延長ボタンを押す

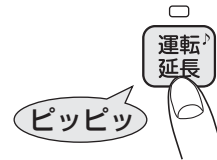

運転停止中のとき

○チャイルドロックの解除以外は操作ができなくなります。

メモ

○セットしたチャイルドロックは、電源プラグをコンセントから抜いたり、停電したときでも記憶されています。再度、セットする必要はありません。



チャイルドロックを解除する



チャイルドロックボタンを「ピッ」と鳴るまで約3秒間押す

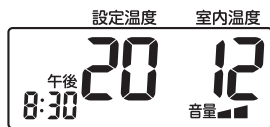

○チャイルドロックサインが消えます。

運転を延長・継続するとき

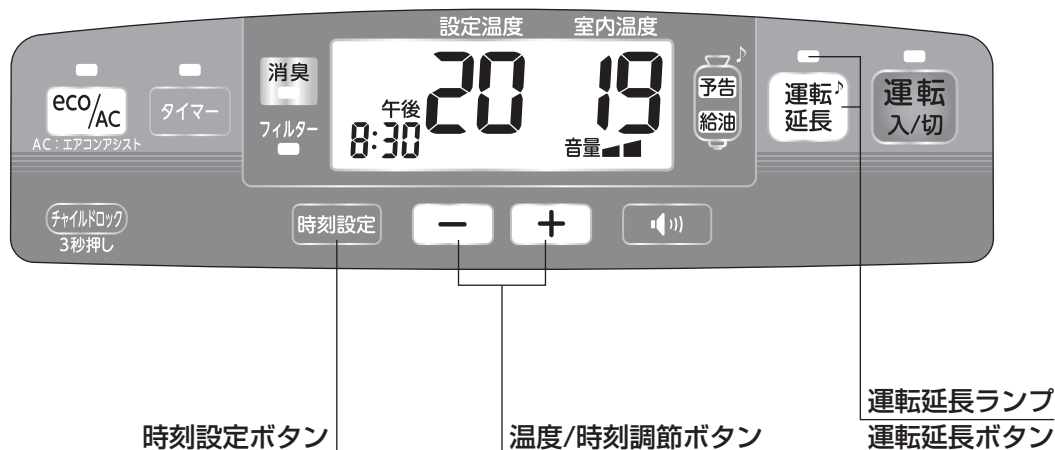

消し忘れによる万一の事故を防ぐため、運転開始後3時間で消し忘れ消火装置が作動し、自動消火します。

燃焼残り時間をお知らせするとき

自動消火する前に、運転延長ランプ(赤)とメロディーでお知らせします。
(メロディーお知らせを電子音に切り換える、または音量を切り換えるには… [5ページ](#))

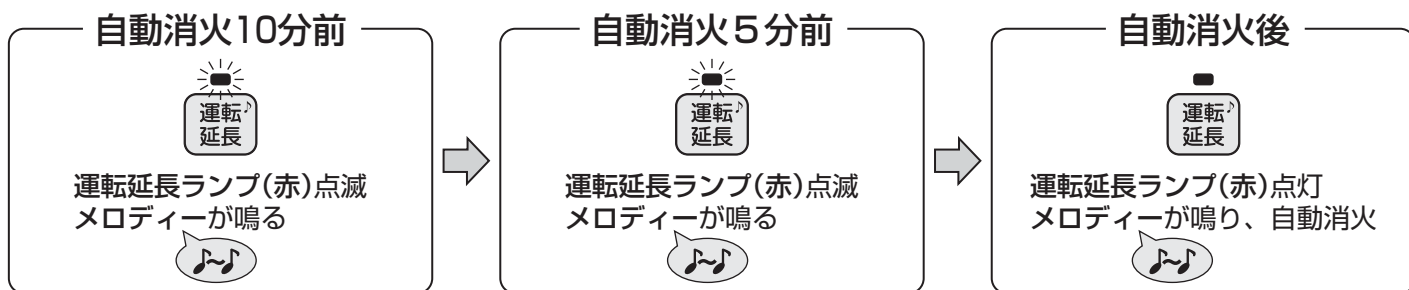

自動消火せずに運転を継続するとき

運転延長ボタンを押す

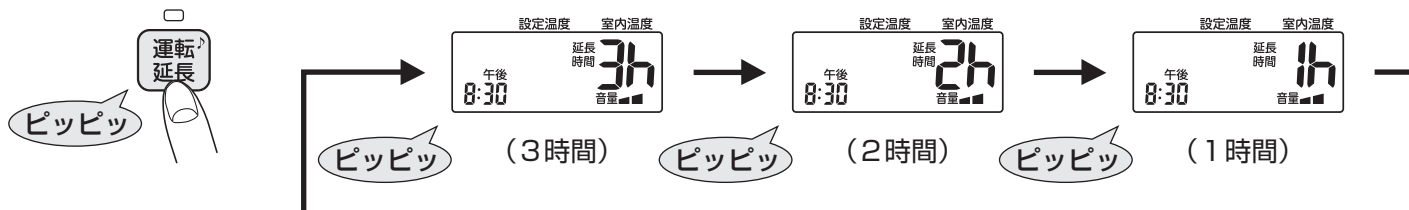

- 運転延長ボタンを押すごとに延長時間表示が切り換わり、3時間、2時間、1時間のいずれかを選択できます。選んだ運転継続時間を約3秒間表示後、設定が完了し設定・室内温度表示に戻ります。設定完了後に運転延長ボタンを押すと運転継続時間が3時間に戻りますので、時間を変更したいときは、再度、設定してください。
- 運転継続時間の設定は、燃焼残り時間のお知らせに関係なく行うことができます。

お守りください

- 継続して長時間運転するときは、部屋の換気に十分注意してください。 [1ページ](#)
- 寝るときや外出するときは、消し忘れ消火装置には頼らず、必ず運転入/切スイッチで消火してください。予想しない事故が発生するおそれがあります。

現在時刻を合わせるとき

現在時刻を午後8時30分に合わせるとき

1 時刻設定ボタンを押し、時刻合せ表示にする 6ページ

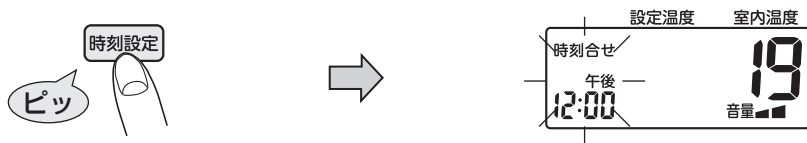

○一度、現在時刻を合わせると、時計表示は点灯します。

2 温度/時刻調節ボタンを押し、現在時刻を合わせる

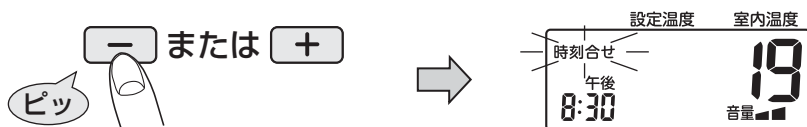

○午前・午後をまちがえないよう注意してください。
(昼の12時は^{午後}12:00、夜の12時は^{午前}12:00です)

+ を押すと1分進み、**-** を押すと1分戻ります。

- または **+** をしばらく押し続けると10分単位で早送りができます。

3 時刻設定ボタンを押し、現在時刻表示にする 6ページ

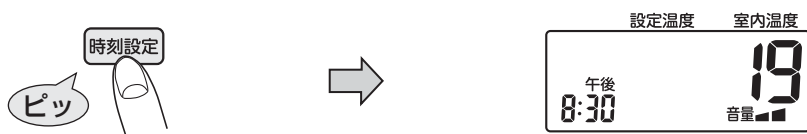

メモ

- 現在時刻合わせは、運転中、運転停止中のどちらでも行えます。
- 電源プラグをコンセントから抜いたり、停電したときは、再度、現在時刻を合わせてください。

タイマー運転を使用するとき

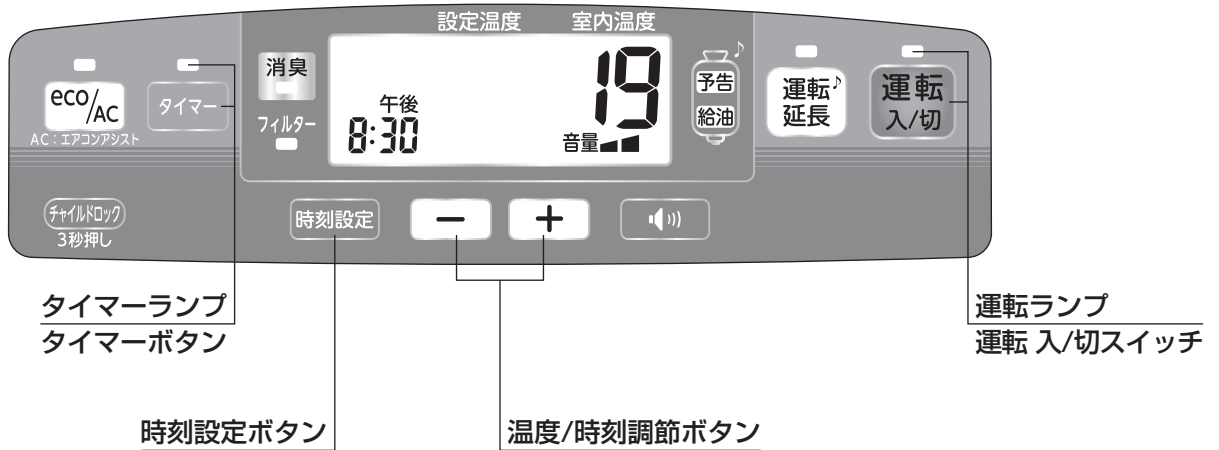

タイマー運転をセットする

タイマー運転開始時刻を午前6時30分にするとき

1 現在時刻が合わせてあることを確認する

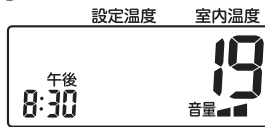

- 現在時刻を合わせないと、タイマー運転はできません。
- 現在時刻が合っていないときは合わせてください。◀20ページ

2 時刻設定ボタンを押し、タイマー合せ表示にする ◀6ページ

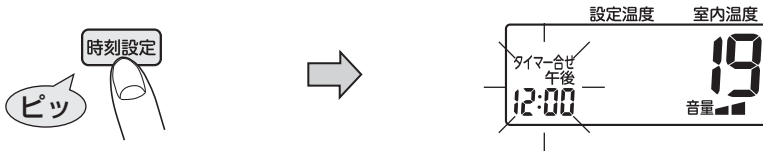

- 一度、タイマー運転開始時刻を合わせると、時計表示は点灯します。

3 温度/時刻調節ボタンを押し、タイマー運転開始時刻を合わせる

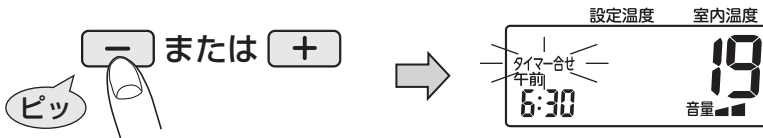

- 午前・午後をまちがえないよう注意してください。
(昼の12時は^{午後}12:00、夜の12時は^{午前}12:00です)
- **+** を押すと1分進み、**-** を押すと1分戻ります。
- **-** または **+** をしばらく押し続けると10分単位で早送りができます。

4 運転入/切スイッチを押し、運転状態にする (運転中にセットするときは、運転入/切スイッチを押す必要はありません)



- 運転ランプ(赤)が点灯します。

5 タイマーボタンを押し、タイマー運転待機中にする

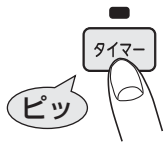

- 運転ランプ(赤)が消灯し、タイマーランプ(緑)が点灯すると、セットが完了します。

※タイマー運転をセットしてから運転入/切スイッチを押すと、タイマー運転が解除されますので注意してください。
※一度、タイマー運転開始時刻を合わせると、次回からは**4**、**5**を行うだけで同じ時刻に運転が開始できます。

メモ

- 電源プラグをコンセントから抜いたり、停電したときは、再度、現在時刻を合わせ、タイマー運転開始時刻をセットしてください。
- カートリッジタンクを取り出したり、地震や強い振動・衝撃を受けたことにより安全装置が作動したときは、もう一度**4**からセットしてください。

タイマー運転開始

セットした時刻になると自動的にタイマー運転を開始し、安全のため1時間で自動消火します。自動消火する前にタイマーランプ(緑)とメロディーでお知らせします。(メロディーお知らせを電子音に切り換える、または音量を切り換えるには…[5ページ](#))

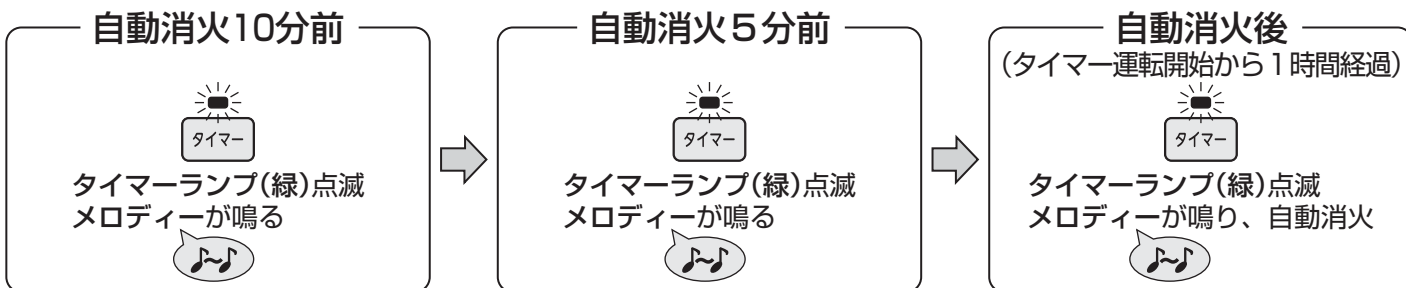

- 自動消火せずに運転を継続するときは、タイマーボタンを押し、タイマー運転を解除してください。

タイマー運転を解除する

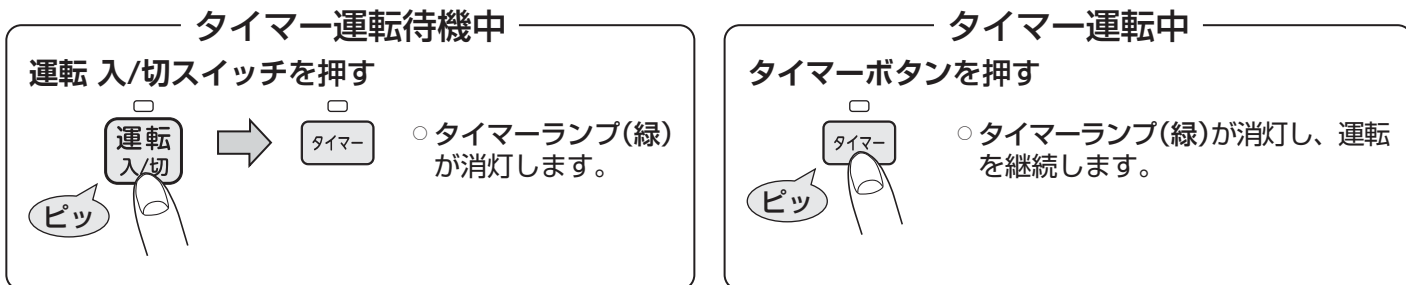

日常の点検・手入れのしかた

お守りください

- 点検・手入れを行うときは、必ず運転を停止させ、本体が冷えてから電源プラグをコンセントから抜いて行ってください。また、分解はしないでください。火災ややけどのおそれがあります。

ご使用のたびに

本体の周辺に可燃物はないか

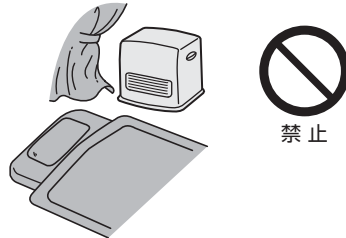

油漏れ・油のたまり・油のにじみはないか

異常があるときは使用を中止し、お買い上げの販売店にご相談ください。

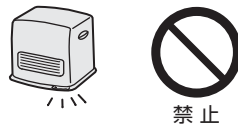

本体のほこりや汚れをふき取る

柔らかい布でからぶきするか、水でうすめた中性洗剤をしみ込ませた布でふいてください。ベンジン・シンナーなどは使用しないでください。



週に1回以上は

ファンフィルターの掃除をする

1 ファンフィルターを外す

- 上のツマミを押しながら、手前に持ち上げてください。



3 ファンフィルターを取り付ける

- 下のツメをはめてから、上部を押してください。

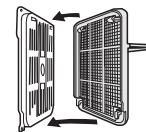

2 ファンフィルターのほこりを取る

- 汚れがひどいときは、洗剤などを使って浸け置きし、水で洗い流してください。

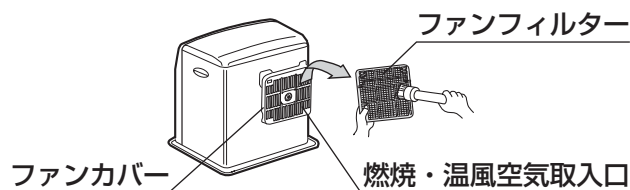

お守りください

- ファンカバーからファンフィルターを取り外して掃除するときは、ファンフィルターに強い力をかけないでください。ファンフィルターが破損することがあります。

1カ月に1回以上は

安全装置の点検をする

対震自動
消火装置

燃焼中に本体をゆすり、消火するか確認してください。
消火しないときは修理が必要です。お買い上げの販売店
にご相談ください。

消火しますか？



気密油タンクの
給油時消火装置

カートリッジタンクを取り出し、本体内部のレバーを下に押し、指を離したときにもとに戻るか確認してください。
正常に動かないときは修理が必要です。お買い上げの販売店
にご相談ください。

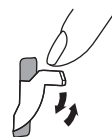

(レバーの位置は4ページを参照)

油受皿内の点検をする

カートリッジタンクに直接水を混入しなくても、設置場所の温度変化などで結露によりホームタンクやカートリッジタンク内に水がたまり、油フィルター・油受皿内に流入することがあります。水が混入していたときは、25ページの**2**に従い水を取り除いてください。また、ホームタンクを使用しているときは、年に数回、水抜きを行なってください。

油受皿内に水が
混入すると

- 給油サイン(赤)の点滅が止まらない
- 着火ミス、または異常停止する(E02、E03)

油フィルターの点検・掃除をする

以下の手順に従い、点検・掃除を行なってください。

油フィルターに
水やごみが
たまっていると

- 給油サイン(赤)、または予告サイン(緑)の点滅が止まらない

1 油フィルターを取り出して確認する

(取り出すときは、灯油などで床や衣服などを汚さないよう注意してください)

- 油フィルターに灯油を入れ、持ち上げる。



灯油が連続的に落ちる。
(油フィルターには少量の灯油が残ります)

正常です。



灯油の落ちが悪い。または全く落ちない。
(油フィルターに灯油が多く残っている)

2に従い、掃除してください。

2 油フィルターは、きれいな灯油ですすぎ洗いし、よく乾燥させる

- 油フィルターは、きれいな灯油ですすぎ洗いし、ごみなどを取り除き、布などで灯油をふき取ったあと、日陰に置いてよく乾燥させてください。

油フィルターに水分が残っていると、灯油が落ちず、給油サイン(赤)が点滅します。

油フィルター

灯油

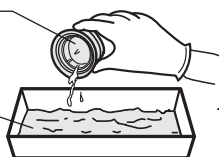

洗浄後の灯油の処分は、灯油をお買い求めになった販売店にご相談ください。
洗浄後の灯油を使用すると故障の原因になります。

保管(長期間使用しないとき)・廃棄のしかた

次の手順に従ってファンヒーターを保管してください。

1 電源コードを束ねる

- 電源プラグ・コードのほこりや汚れをふき取ってから束ねてください。

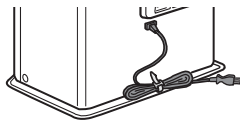

2 カートリッジタンク・油受皿内の灯油を抜く

- 油フィルターを取り除き、付属のスポイトで油受皿内の灯油やごみ、水を抜いてください。

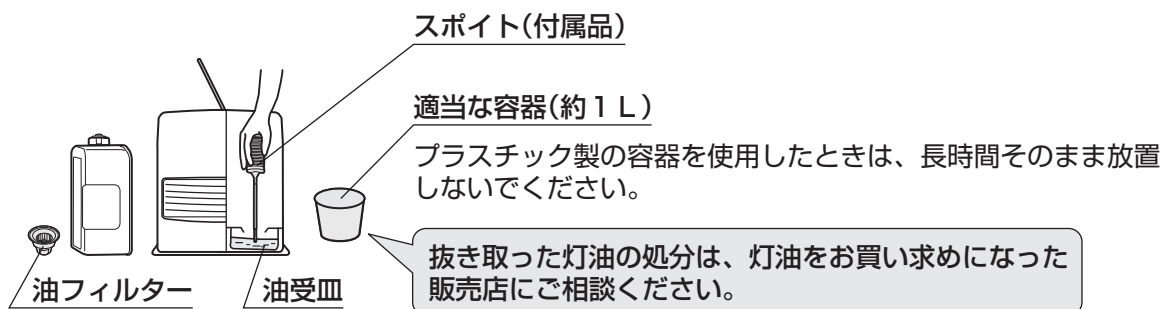

3 ファンフィルター・油フィルターの掃除をする 23ページ 24ページ

4 本体の汚れをふき取る 23ページ



5 ファンヒーターを包装箱に入れる

- 湿気の少ない場所に保管してください。

お守りください

- ファンヒーターを傾けたり、横倒しの状態では保管しないでください。抜けきれなかった灯油がこぼれ、火災のおそれがあります。
- カートリッジタンク・油受皿内の灯油を抜かずに保管すると、灯油が変質し故障のおそれがあります。また、保管場所の著しい温度上昇により、灯油がこぼれるおそれがあります。
- 灯油は翌シーズンに持ち越さず、使いきるようにしてください。

廃棄するとき

- ファンヒーターを廃棄処分するときは、各自治体の指示に従ってください。
- 必ずカートリッジタンク・油受皿内の灯油を市販の給油ポンプや付属のスポイトなどで抜いてください。灯油が入ったまま廃棄すると、リサイクルの際、思わぬ事故になるおそれがあります。
- 灯油の処分は、灯油をお買い求めになった販売店にご相談ください。

設計上の標準使用期間

◆本製品の設計上の標準使用期間について

○本製品は設計上の標準使用期間を8年と算定しています。この期間を超えて使用されると、経年劣化による発火・けがなどの事故に至るおそれがあります。

※設計上の標準使用期間とは、標準的な使用条件(下記「設計上の標準使用期間算定の根拠」参照)の下で適切な取り扱いで使用し、適切な維持管理が行われた場合に、安全上支障なく使用することができる標準的な期間として設計上設定される期間で、製品毎に設定されるものです。

設計上の標準使用期間は、不具合なく製品を使用している点検・取り替えの検討をするための目安としています。なお、設計上の標準使用期間は、無償保証期間とは異なるものですのでご注意ください。

◆設計上の標準使用期間算定の根拠

○本製品の設計上の標準使用期間は、製造年を始期とし、一般社団法人日本ガス石油機器工業会の自主基準 石028「開放式石油ストーブの標準使用条件、標準加速モード及び試験条件」に基づき、標準的な使用条件を年間燃焼時間1,900時間と想定して設定しています。

◆ご注意ください

○本製品を上記の標準的な使用条件を超える使用をされた場合や、使用環境などにより、設計上の標準使用期間よりも早く安全上支障が生じるおそれが多くなることが予想されますので、早めの点検・取り替えをおすすめします。

○本製品を目的外の用途で使用したり、業務用に使用した場合も、設計上の標準使用期間よりも早く経年劣化による重大事故発生のおそれが高まることが予想されます。このようなご使用はしないでください。

故障・異常の見分けかたと処置のしかた



修理を依頼する前に







次の症状は故障ではありません。修理を依頼される前にもう一度ご確認ください。

症 状	原 因
すぐ着火しない	○予熱時間が約35秒必要です。 ○給油直後は灯油が送油経路に回るまで時間がかかります。2、3回着火動作を繰り返してください。
「ジー」、「カタン」と音がする	着火するための動作音です。異常ではありません。
初めて使用するときや灯油がなくなり、再び着火するとき白煙が出る	灯油の気化ガスがバーナに充分回らないと、このような症状が出る場合がありますが、異常ではありません。
初めて使用するときオレンジ色の炎や煙、臭いが出る	防錆油や耐熱塗料が焼けるためです。煙や臭いは1時間ほどでおさまりますので、部屋の換気をしながらご使用ください。オレンジ色の炎は、しばらくの間、燃焼を続けているとおさまります。
炎の色がピンク、またはオレンジ色になる	超音波式の加湿器を使用すると起こります。水に含まれるカルシウム分による反応です。
炎の色がときどきチラチラと赤くなる	空気中のほこりが燃えるためです。
バーナの網が赤くなる	炎の中に黄色い炎が筋状に現れなければ、異常ではありません。
設定温度を高め設定しても室内温度が上がらない	部屋が広すぎるときに起こります。
室内温度が設定温度より高くなる	狭い部屋や断熱のよい部屋で使用したり、秋口・春先など外気温が比較的高いときに室内温度が上がり過ぎてしまうことがあります。そのときでも燃焼を続けていますので、あついと感じたときは運転を停止してください。
室内温度表示が部屋の寒暖計と一致しない	室内温度の表示は、室温センサーが検知した室内温度の目安です。設置方法などにより寒暖計の温度とは一致しないことがあります。
運転中や消火直後に「ポコ」、「パキッ」などの音がする	金属が熱により膨張・収縮するためです。異常ではありません。
運転停止後、約10秒後に「カタン」と音がする	消火時の動作音です。異常ではありません。
本体側面やカートリッジタンクが熱くなる	燃焼熱により熱くなりますが、異常ではありません。

故障・異常の見分けかたと処置のしかた

異常の原因と処置のしかた

何らかの異常で表のようなエラー表示や症状が現れたときは、適切な処置を行なってください。

表示部(エラー表示)	原因(安全装置)	処置方法
- - - (時計表示) E 00	○電源プラグが抜けたため、自動消火した。 ○一時停電したため、自動消火した。 (停電安全装置が作動)	電源プラグをコンセントに確実に差し込み、運転入/切スイッチを押し直す。 ◀9ページ▶
E 01	○本体を傾けたため、自動消火した。 ○地震(約震度5以上)や強い振動、衝撃を受けたため、自動消火した。 (対震自動消火装置が作動)	○水平な場所に設置する。 ○周囲の可燃物、機器の損傷、油のあふれなど異常がないことを確認したあと、運転入/切スイッチを押し直す。 ▶9ページ▶
E 02	油フィルター・油受皿内に水やごみがたまっ たため、着火ミス、または自動消火した。 (点火安全装置が作動) (燃焼制御装置が作動)	○カートリッジタンク・油フィルター・油受皿内の水やごみを取り除き、運転入/切スイッチを押し直す。 ▶24ページ▶ ▶25ページ▶ ○処置を行っても繰り返し作動するときは使用を中止し、お買い上げの販売店にご相談ください。 ▶30ページ▶
E 03		
E 07	室内温度が異常に高温(40℃以上)になったため、自動消火した。 (室温異常高温防止装置が作動)	設置方法を確認し、運転入/切スイッチを押し直す。 ▶1ページ▶ ▶7ページ▶
 E 09	燃焼・温風空気取入口、ファンフィルター、温風吹出口が物でふさがれたり、ほこりがたまっ たため、自動消火した。 (過熱防止装置が作動)	○燃焼・温風空気取入口、ファンフィルター、温風吹出口の障害物を取り除き、掃除したあと、運転入/切スイッチを押し直す。 ○処置を行っても繰り返し作動するときは使用を中止し、お買い上げの販売店にご相談ください。 ▶30ページ▶
		
E 11	○運転中にカートリッジタンクを取り出したため、自動消火した。 ○カートリッジタンクが未セットのまま、運転入/切スイッチを押ししたため、自動消火した。 (気密油タンクの給油時消火装置が作動)	カートリッジタンクをセットし、運転入/切スイッチを押し直す。 ▶11ページ▶
 E 13	密閉した部屋で使用したとき、不完全燃焼(部屋の空気の異常状態)を防止するため、自動消火した。 (不完全燃焼防止装置が作動)	部屋の換気を十分に行なってから、運転入/切スイッチを押し直す(使用中は必ず1時間に1~2回換気する)。 ▶1ページ▶
	シリコン配合商品の使用により、燃焼部にシリコン酸化物が付着したため、自動消火した。 ▶2ページ▶	お買い上げの販売店にご相談ください。 ▶30ページ▶
 (1秒点滅)	換気しないで使用を続け、不完全燃焼防止装置が連続して4回以上作動したため、自動消火した。 (不完全燃焼通知機能が作動)	○部屋の換気を十分に行なってから、電源プラグをコンセントに差し直し、運転入/切スイッチを押し直す。 ○繰り返し作動するときは、お買い上げの販売店にご相談ください。 ▶30ページ▶
 (0.2秒点滅)	さらに不完全燃焼防止装置が3回作動したため、自動消火し、点火できなくなった。 (再点火防止機能が作動)	点検・修理が必要です。 お買い上げの販売店にご相談ください。 ▶30ページ▶
運転延長ランプ(赤)点灯	燃焼を開始してから3時間が経過したため、自動消火した。 (消し忘れ消火装置が作動)	運転入/切スイッチを押し直す。 ▶19ページ▶
運転ランプ(赤)点滅 運転延長ランプ(赤)点滅 E rr	運転入/切スイッチが押し続けられたため、自動消火した。	表示・操作部周辺の障害物を取り除き、電源プラグをコンセントに差し直してから運転入/切スイッチを押し直す。
上記以外のエラー (例：F 00、F 15)	点検・修理が必要な故障です。	表示内容を控えたあと、電源プラグをコンセントから抜き、お買い上げの販売店にご相談ください。 ▶30ページ▶

症状	原因	処置方法
ボタンを押しても反応しない	チャイルドロックがセットされている。	チャイルドロックを解除する。 18ページ
	電源プラグが抜けている。	電源プラグをコンセントに確実に差し込む。 9ページ
換気サインの点滅が止まらない	部屋の換気が不十分。	部屋の換気を十分に行う。 (使用中は必ず1時間に1~2回換気する) 1ページ
	シリコン配合商品の使用により、燃焼部にシリコン酸化物が付着した。 2ページ	お買い上げの販売店にご相談ください。 30ページ
給油サイン(赤)、または予告サイン(緑)の点滅が止まらない	灯油がなくなった。	給油する。 11ページ
	本体が傾いている。	水平な場所に設置する。 9ページ
	カートリッジタンクが変形している。	油フィルターに灯油がたまっていないときは、カートリッジタンクを新しいものと交換する(次項を参照)。
	カートリッジタンクが間違っている。	本体専用のカートリッジタンクを使用する。 4ページ
	油フィルターが間違っている。	本体専用の油フィルターを使用する。 4ページ
火力が上がらない	油フィルター・油受皿内に水やごみがたまっている。	カートリッジタンク・油フィルター・油受皿内の水やごみを取り除き、油フィルターは水分をよく乾燥させる。 24ページ 25ページ
	給油サイン(赤)が点滅している。	給油する。 11ページ
異常燃焼を起こす 13ページ	給油サイン(赤)が点滅している。	<ul style="list-style-type: none"> 灯油を抜き、きれいな灯油でカートリッジタンク・油受皿内・油フィルターを洗う。 24ページ 25ページ 着火・消火を5回程度繰り返す。 (少し臭いがしますので、換気を十分に行なってください) 1ページ
	変質灯油・不純灯油を使用した。 10ページ	
臭いが強い	変質灯油・不純灯油を使用した。 10ページ	給油サイン(赤)が点滅している。 11ページ ファンフィルターにほこりがたまっている。 23ページ
	灯油がこぼれたり、漏れている。	
油が漏れている	カートリッジタンクを入れたまま移動した。	使用を中止し、お買い上げの販売店にご相談ください。 30ページ 変質灯油・不純灯油を使用した。 10ページ
	不純灯油を使用した。 10ページ	

処置を行っても直らないとき

故障が考えられますので、お買い上げの販売店にご相談ください。 [30ページ](#)
 故障したまま使用を続けると、予想しない事故が発生するおそれがあります。

部品のご注文のしかた

次の別売部品は、お買い上げの販売店にご注文ください。その際は、型式の呼び・部品名をはっきりとお伝えください。また、インターネットでもご注文ができます。 [30ページ](#)

別売部品



スポイト
260円(税抜)

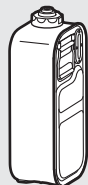

カートリッジタンク
※(タンク)口金付
3,500円(税抜)

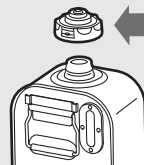

(タンク)口金
800円(税抜)

<消耗部品>



油フィルター
500円(税抜)

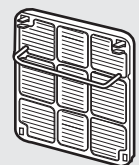

ファンフィルター
1,500円(税抜)

この部品は本ファンヒーター用です。他の機器では使用しないでください。また、価格は予告なく変更することがあります。その他の部品についてはお買い上げの販売店にご相談ください。

部品交換について

部品交換が必要なときは、お買い上げの販売店、または修理資格者（一般財団法人日本石油燃焼機器保守協会(TEL03-3499-2928)で行う技術管理講習会修了者(石油機器技術管理士)など)のいる店などにご依頼ください。

お守りください

- 修理・部品交換は、お客様自身で絶対に行わないでください。
けがややけどのおそれがあります。

定期点検のおすすめ

2シーズンに1回の定期点検(有料)をおすすめします。

長期間ご使用になりますと機器の点検が必要となります。

点検を受けないと、予想しない事故が発生するおそれがあります。

未然に事故を防止するため、シーズン初めやシーズン終了時にお買い上げの販売店、または修理資格者(一般財団法人日本石油燃焼機器保守協会(TEL03-3499-2928)で行う技術管理講習会修了者(石油機器技術管理士)など)のいる店などに点検依頼されることをおすすめします。

愛情点検

長年ご使用のファンヒーターの点検を！



こんな症状はありませんか

- ・油漏れする。
- ・強い臭いがする。
- ・運転中に異常な音がある。
- ・その他の異常や故障がある。

ご使用中止

事故防止のため、電源プラグをコンセントから抜き、お買い上げの販売店に点検・修理をご相談ください。

仕様

型 式 の 呼 び		FW-3318KEE6	FW-4318KEE6
種 類		気化式・強制通気形・強制対流形	
点 火 方 式		連続放電点火	
使 用 燃 料		灯油(JIS 1号灯油)	
燃料消費量	最 大	3.30 kW(0.321 L/h)	4.30 kW(0.418 L/h)
	最 小	0.74 kW(0.072 L/h)	0.84 kW(0.082 L/h)
暖 房 出 力	最 大	3.30 kW	4.30 kW
	最 小	0.74 kW	0.84 kW
騒 音 (正 面)	大 火 力	36 dB	39 dB
	小 火 力	24 dB	25 dB
油 タ ン ク 容 量		5.0 L	5.0 L
燃焼継続時間	大 火 力	15.6 時間	12.0 時間
	小 火 力	69.4 時間	61.0 時間
暖房のめやす	木造(戸建)	15.0 m ² (9 畳)まで	18.0 m ² (11 畳)まで
	コンクリート(集合)	20.0 m ² (12 畳)まで	25.0 m ² (15 畳)まで
外 形 寸 法 (高さ×幅×奥行)		429 mm×371 mm×299 mm (置台含む)	435 mm×436 mm×313 mm (置台含む)
質 量		約 7.7 kg	約 8.7 kg
電 源 電 圧 及 び 周 波 数		AC100 V 50/60 Hz	
定 格 消 費 電 力	最 大	370/370 W(点火初期に短時間発生)	
	燃 焼 時	99/99 W(大火力時)	143/143 W(大火力時)
		52/52 W(小火力時)	63/ 63 W(小火力時)
待 機 時	1.0/1.0 W		
安 全 装 置		停電安全装置、対震自動消火装置、燃焼制御装置、点火安全装置、不完全燃焼防止装置 過熱防止装置、消し忘れ消火装置、気密油タンクの給油時消火装置	
そ の 他 の 装 置		室温異常高温防止装置	
付 属 品		スポイト	

保証とアフターサービス

使用方法・お手入れのしかた・修理のご相談・別売部品の購入などは、お買い上げの販売店にご相談ください。

保証について

◆保証書(裏表紙に付いています) 裏表紙

- 保証書は、必ず「お買い上げ日、製造番号、販売店名」などの記入をお確かめのうえ、販売店からお受け取りください。
- 販売店の記載がないときは、それを証明する領収書などが必要となりますので、一緒に保管してください。
- 内容をよくお読みのあと、大切に保管してください。

◆保証期間

保証期間は、お買い上げ日から本体3年間です。なお、消耗部品(油フィルター・ファンフィルター)の取り替えは、保証期間中でも有料となります。他にも有料となることがありますので、保証書をよくお読みください。

補修用性能部品について

- 補修用性能部品とは、その製品の機能を維持するために必要な部品です。
- 本ファンヒーターの補修用性能部品は、製造打ち切り後9年保有しています。

修理を依頼されるときは

- 「故障・異常の見分けかたと処置のしかた」に従ってお調べください。26ページ 27ページ 28ページ
- 処置を行っても直らないときは、ご使用を中止し、必ず電源プラグをコンセントから抜いて、お買い上げの販売店にご相談ください。その際は、右の事項をご連絡ください。

品名：ダイニチブルーヒーター
型式の呼び：本体側面に表示
お買い上げ日：保証書に記載
故障の症状：エラー表示など、できるだけ詳しく

◆保証期間中

修理に際しましては、保証書をご提示ください。保証書の規定に従って、販売店が修理させていただきます。

◆保証期間が過ぎているとき

修理すれば使用できるときには、ご希望により有料修理させていただきます。

◆修理料金

技術料+部品代(+出張料)などで構成されています。

● お守りください ●

- 修理などでファンヒーターを運搬するときは、必ずカートリッジタンク・油受皿内の灯油を抜いてください。運搬の途中で灯油がこぼれて周囲を汚すおそれがあります。25ページ

ご相談窓口(使用方法・お手入れのしかた・修理のご相談・別売部品の購入など)

お客様ご相談窓口(通話料無料)

TEL 0120-468-110

FAX 0120-468-220

<受付時間>

11月～1月 9:00～19:00

(土～17:00、日・祝日・年末年始は休み)

2月～10月 9:00～12:00、13:00～17:00

(土・日・祝日は休み)

※型式の呼び(本体側面に表示)をご確認のうえ、ご連絡ください。

インターネットからのお問い合わせ
<24時間受付>



「お客様サポート」

<http://www.dainichi-net.co.jp/support/>

ダイニチ工業株式会社におけるお客様の個人情報のお取り扱いについて

1. ダイニチ工業株式会社(以下「弊社」)は、お客様の個人情報をお客様からのご相談への対応や修理及びその確認などに利用させていただき、これらの目的のためにご相談内容の記録を残すことがあります。
2. 次の場合を除き、弊社以外の第三者に個人情報を提供・開示することはありません。
 - ①修理やその確認業務を委託する場合
 - ②法令の定める規定に基づく場合
3. 個人情報に関するご相談は、お問い合わせいただきました窓口にご相談ください。



石油暖房機保証書

型名	ご購入機種に○を付けてください		製造番号				
	FW-3318KEE6	FW-4318KEE6					
お客様様	お名前 _____様						
	ご住所 〒 _____						
	電話番号 (見本)						
	お買い上げ日 _____						販売店名・住所・電話番号
年 月 日							
保証期間(お買い上げ日から)							
本体3年間							

本書は、本書記載内容で無料修理を行うことをお約束するものです。
お買い上げの日から左記期間中故障が発生したときは、本書をご提示のうえ、お買い上げの販売店に修理をご依頼ください。
(お客様へお願い)
お手数ですが、お名前・ご住所・電話番号をわかりやすくご記入ください。
販売店の記載がないときは、それを証明する領収書などが必要となりますので、一緒に保管してください。
(ご販売店様へ)
お買い上げ日・製造番号・貴店名・住所・電話番号を必ず記入し(記入のないときは無効となります)、本書をお客様へお渡しください。

〈無料修理規定〉

- 取扱説明書、本体貼付ラベルなどの注意書に従った正常な使用状態で故障したときは、お買い上げの販売店が無料修理致します。
- 保証期間内に故障して無料修理を受けるときは、商品と本書をご持参、ご提示のうえ、お買い上げの販売店に依頼してください。なお、離島および離島に準ずる遠隔地への出張修理を行なったときは、出張に要する実費を申し受けます。
- ご転居のときは、事前にお買い上げの販売店にご相談ください。
- ご贈答品などで本保証書に記入してあるお買い上げの販売店に修理がご依頼できないときは、弊社にご相談ください。
- 保証期間内でも次のときは、有料修理になります。
 - (イ) 使用上の誤り、不当な修理・改造による故障や損傷
 - (ロ) お買い上げ後の移動・落下などによる本体の故障や損傷、およびカートリッジタンク・口金の損傷。使用状況などによる本体やカートリッジタンクのさび、変形、変色。
 - (ハ) 火災、地震、水害、落雷、その他天災地変、および公害、塩害、ガス害(硫化ガスなど)などによる故障や損傷
 - (ニ) 異常電圧、指定外の電源(電圧・周波数)、水、ガソリン、ほこり、シリコーン配合商品が原因などによる故障や損傷
 - (ホ) 不良灯油(変質灯油・不純灯油)使用による気化器の故障や損傷
 - (ヘ) 消耗部品(油フィルター・ファンフィルター)の取り替え
 - (ト) 定期点検の費用
 - (チ) 一般家庭用以外(たとえば、業務用の長時間使用や車両・船舶への搭載)に使用されたときの故障や損傷
 - (リ) 本書の提示がないとき
 - (ヌ) 本書にお買い上げ日・お客様名・販売店名の記入のないとき、あるいは字句を書き替えられたとき。通信販売などでご購入したときは、商品の送り状・領収書などの提示がないとき。
- 本書は日本国内においてのみ有効です。
- 本書は再発行致しませんので、紛失しないよう大切に保管してください。

修理メモ

※この保証書は本書に明示した期間、条件のもとにおいて無料修理をお約束するものです。したがって、この保証書によって保証書を発行している者(保証責任者)、およびそれ以外の事業者に対するお客様の法律上の権利を制限するものではありませんので、保証期間経過後の修理などについてご不明のときは、お買い上げの販売店、または弊社にお問い合わせください。
※保証期間経過後の修理、補修用性能部品の保有期間について詳しくは、取扱説明書(30ページ)をご覧ください。

ダイニチ工業株式会社

〒950-1295 新潟市南区北田中780-6
お客様ご相談窓口TEL 0120-468-110
ホームページ <http://www.dainichi-net.co.jp/>

